

C | A | P | I
T | A | L

LISTINO PREZZI
2018

FRATELLI CENEDESE

CABINA ARMADIO

WALK-IN CLOSET

КАБИНА

Caratteristiche tecniche _____ Pag. 2

Technical specifications

Технические характеристики

Modularità _____ 3

Modularity

Модульность

Moduli cabina _____ 4

Walk-in-closet modules

Модули кабины

Portali anta scorrevole e battente _____ 7

Framing elements with sliding and hinged doors

Порталы с раздвижными и распашными створками

ARMADIO

WARDROBE

ШКАФ

Caratteristiche tecniche _____ Pag. 21

Technical specifications

Технические характеристики

Ante _____ 22

Doors

Створки

Modularità armadio battente _____ 23

Modular layouts for wardrobes with leaf doors

Модульность шкафа с распашными створками

Moduli anta battente _____ 24

Units with leaf doors

Модули с распашной створкой

SU MISURA CABINA E ARMADIO

CUSTOM-SIZED ELEMENTS FOR

WALK-IN-CLOSETS AND WARDROBES

КАБИНА И ШКАФ НА ЗАКАЗ

Su misura moduli _____ Pag. 32

Custom-sized modules

Модули на заказ

Fasce di tamponamento _____ 34

Filler panels

Закрывающие накладки

ACCESSORI _____ Pag. 36

ACCESSORIES

ПРИНАДЛЕЖНОСТИ

MOBILE ISOLA _____ Pag. 39

ISLAND DRESSER

ОТДЕЛЬНОСТОЯЩИЙ КОМОД

COMPOSIZIONI _____ Pag. 40

ARRANGEMENTS

КОМПОЗИЦИИ

CONDIZIONI DI VENDITA _____ Pag. 45

CONDITIONS OF SALE

УСЛОВИЯ ПРОДАЖИ

GARANZIA
10 ANNI

FRATELLI CENEDESE

CONDIZIONI DI VENDITA

CONDITIONS OF SALE

УСЛОВИЯ ПРОДАЖИ

La Ditta CENEDESE si riserva di apportare modifiche e migliorie al suo prodotto. Nel caso di modifiche, ne verrà data comunicazione al Cliente in forma scritta.

CONDIZIONI

I prezzi sono da intendersi sempre per il pubblico ed esclusi di: I.V.A., posa in opera e qualsivoglia altra prestazione.

Il trasporto è da considerarsi franco committente.

I prezzi sono espressi in Euro.

MODIFICA ORDINI

Le modifiche alle commissioni già firmate sono da ritenersi gratuite entro 3 giorni dal ricevimento dell'ordine. In caso contrario, le modifiche potranno essere ugualmente accettate ma saranno, nostro malgrado, gravate dei costi sostenuti per l'interruzione del processo produttivo e le necessarie lavorazioni.

Le maggiorazioni saranno comunicate al Cliente in forma scritta e saranno successivamente eseguite solamente se accettate a mezzo di restituzione della comunicazione controfirmata.

QUALITÀ E GARANZIA

La Ditta CENEDESE dispone di un sistema di gestione della qualità secondo regole dettate dall'esperienza pluriennale nella costruzione dei mobili. Per difetti riscontrati sul prodotto, su tutti i modelli c'è una garanzia di 24 mesi, con l'esclusione del rimborso degli oneri di trasporto e di rimontaggio che rimangono a carico del Cliente.

TERMINI DI CONSEGNA

I termini di consegna sono specificati nella conferma d'ordine e sono compresi tra il primo e l'ultimo giorno della settimana indicata.

Eventuali variazioni verranno comunicate al Cliente in forma scritta.

SU MISURA

Per richieste di mobili su misura, viene inviata offerta al Cliente con indicazioni di prezzo, condizioni di pagamento e tempi di consegna.

Al bisogno l'offerta viene corredata con disegni tecnici in pianta onde evitare fraintendimenti.

RESTITUZIONE MERCE

Non si accettano resi di merce se non autorizzati dalla CENEDESE.

I resi eventualmente accettati s'intendono con l'addebito delle spese di ripristino (da comunicare di volta in volta).

Il materiale dovrà pervenire integro, imballato e accompagnato da regolare bolla di reso.

Sono comunque esclusi da questa facoltà i prodotti realizzati "su misura" precedentemente confermati dal Cliente.

PUBBLICITÀ

Per pubblicizzare con foto od altri mezzi la merce fornita è necessaria la preventiva autorizzazione scritta della CENEDESE.

PAGAMENTI

Nessuna contestazione da parte del compratore potrà giustificare rifiuti o ritardi nel pagamento.

Il ritardato pagamento anche di una sola rata autorizza la ditta CENEDESE a richiedere il pagamento totale con l'addebito degli interessi di mora.

Per il calcolo degli interessi di mora si fa riferimento al D.L. 231/02, normativa attualmente in vigore.

La merce consegnata rimane di proprietà della ditta fornitrice sino al pagamento totale da parte del committente.

RECLAMI

Qualsiasi reclamo deve essere fatto in forma scritta. In seguito a danni causati dal trasporto, la causa del danno deve essere annotata sul documento di trasporto o, successivamente comunicata a mezzo lettera.

FORO COMPETENTE

Per ogni controversia è competente il foro di Treviso.

Il presente listino annulla e sostituisce tutti i precedenti e può a sua volta subire variazioni previa comunicazione in forma scritta al Cliente.

CONDIZIONI DI VENDITA

CONDITIONS OF SALE

УСЛОВИЯ ПРОДАЖИ

CENEDESE reserves the right to make modifications and improvements to its products. The Customer shall be notified in writing of any modifications.

CONDITIONS

Retail prices are always quoted and these do not include V.A.T., installation or any other service. Transport is free of charge to the Customer. Prices are in Euro.

CHANGES TO ORDERS

Any modifications to orders already accepted are considered free of charge within 3 days of receiving the order. Otherwise, modifications may also be accepted but, much to our regret, they shall include the costs incurred for interrupting the production process and any work entailed. The Customer shall be notified in writing of any surcharges.

Orders shall only be executed if written notification of this is accepted, signed and returned.

QUALITY AND WARRANTY

CENEDESE has a Quality Management System governed by its long-standing experience in furniture making. Any product defects found, in any version, are covered by a 24-month warranty.

This does not, however, include a refund for transport and reassembly costs, which are the responsibility of the Customer.

DELIVERY TERMS

Delivery times are specified with order confirmation and apply from the first to the last day of the specified week. The Customer shall be notified in writing of any changes.

CUSTOM-SIZED ELEMENTS

For custom-sized elements, the Customer shall receive an offer with prices, payment terms and delivery times. If necessary, the offer may include technical drawings to avoid any misunderstandings.

RETURNING GOODS

Goods cannot be returned without authorization from CENEDESE. Any returns accepted shall include a charge for packaging costs (to be notified each time).

Goods must be returned intact, packaged and accompanied by a standard return note. This does not include custom-sized products previously confirmed by the Customer.

ADVERTISING

Any advertising of the supplied goods using photographs or other means requires prior written authorization from CENEDESE.

PAYMENTS

Any dispute raised by the Customer shall not be grounds for any refusal to pay or delay in payment. Delayed payment, even of a single instalment, shall entitle CENEDESE to request full payment, and interest on arrears shall be charged.

Interest on arrears shall be calculated in compliance with Legislative Decree no. 231/02, currently in force. Returned goods shall remain the property of CENEDESE until the Customer has fully paid.

CLAIMS

Any claims must be made in writing. If damage is caused during transport, the cause of the damage must be specified on the delivery note, and followed up with a letter of notification.

COURT OF JURISDICTION

Any disputes shall be settled by the Court of Treviso. This price list cancels and replaces all previous ones, and may also be subject to modifications. The Customer shall be notified of these in writing.

Компания CENEDESE оставляет за собой право внести изменения и улучшения в собственную продукцию. В случае внесения изменений, клиенту будет направлено письменное уведомление.

УСЛОВИЯ

Указанные цены - для конечного покупателя, без НДС, установки и любых других услуг. Перевозка подразумевается на условиях франко место нахождения заказчика. Цены выражены в евро.

ИЗМЕНЕНИЕ ЗАКАЗОВ

Изменения уже подписанных заказов выполняются бесплатно в течение 3 дней с момента получения заказа. В противном случае изменения могут все равно приниматься, однако мы будем вынуждены взыскивать по ним расходы, понесенные в связи с приостановкой производственного процесса и выполнением необходимой обработки.

О таких наценках клиенту будет сообщено в письменном виде, и изменения будут внесены только в случае их принятия, для чего необходимо будет вернуть нам сообщение за подписью клиента.

КАЧЕСТВО И ГАРАНТИЯ

Компания CENEDESE имеет систему менеджмента качества, соответствующую правилам ее многолетней работы в отрасли мебельного производства.

На обнаруженные в продукции дефекты, на всех моделях, имеется 24-месячная гарантия, которая, однако, не покрывает расходы на перевозку и повторную сборку. Такие расходы оплачивает клиент.

СРОКИ ПОСТАВКИ

Сроки поставки указаны в подтверждении заказа и включают в себя с первого до последнего дня указанной недели. О возможных изменениях клиенту будет сообщено в письменной форме.

НА ЗАКАЗ

В случае запроса мебели на заказ, клиенту отправляется коммерческое предложение с указанием цены, условий оплаты и сроков поставки.

При необходимости к коммерческому предложению прилагаются эскизы в плане, чтобы не допускать недоразумений.

ВОЗВРАТ ТОВАРА

Не допускается возврат товара, не разрешенный компанией CENEDESE. Если возврат был разрешен, будут вычтены расходы на восстановление товара (о них будет сообщаться в каждом отдельном случае). Материал должен быть доставлен в сохранности, в упакованном виде и вместе с документами о возврате.

Возможность возврата не распространяется на товар, выпущенный "на заказ" и предварительно утвержденный клиентом.

РЕКЛАМА

Для рекламирования поставляемого товара путем фотографических изображений или других средств необходимо письменное разрешение компании CENEDESE.

ОПЛАТА

Никакие претензии со стороны покупателя не могут стать причиной отказа или задержки оплаты. Задержка оплаты даже всего лишь одного взноса дает компании CENEDESE право на востребование всей оплаты с взиманием штрафных процентов. Для расчета штрафных процентов делается ссылка на постановление правительства 231/02 и на действующее законодательство.

Поставленный товар остается в собственности компании-поставщика вплоть до полной оплаты заказчиком.

РЕКЛАМАЦИЯ

Любая рекламация должна быть предъявлена в письменной форме.

В случае повреждения во время перевозки необходимо указать причину повреждения в транспортной накладной, и в дальнейшем сообщить об этом письмом.

КОМПЕТЕНТНЫЙ СУД

Для решения любых споров компетентным судом будет являться суд г. Тревизо.

Настоящий прайс-лист отменяет и заменяет все предыдущие, и может подвергаться изменениям, которые будут заранее сообщены клиенту в письменной форме.

FINITURE ESTERNE

EXTERNAL FINISHES

RUSSO

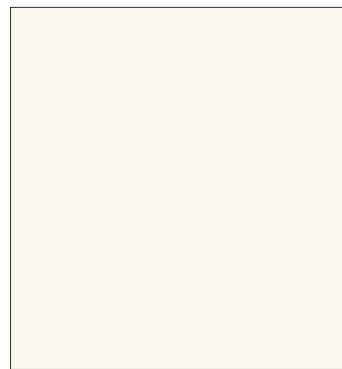

00L Bianco - White

LACCATO

Caratteristica di questa finitura è la superficie effetto "seta" ottenuta in due passaggi: mano di fondo e finitura laccata. Disponibile in tutte le colorazioni presenti nel campionario.

LACQUERED

A "silk" effect surface is the characteristic feature of this finish which can be created in various colours as per the colour sample. It includes two stages: primer, lacquered finish.

RUSSO

Caratteristica di questa finitura è la superficie effetto "seta" ottenuta in due passaggi: mano di fondo e finitura laccata. Disponibile in tutte le colorazioni presenti nel campionario.

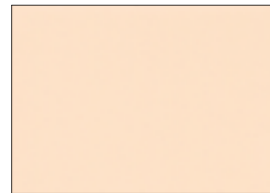

21L Lana - Wool



22L Avorio - Ivory

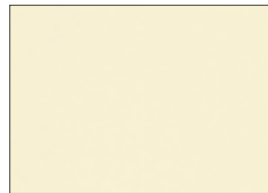

24L Giallo - Yellow

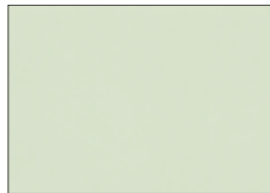

17L Verde - Green

FINITURE ESTERNE

EXTERNAL FINISHES

RUSSO

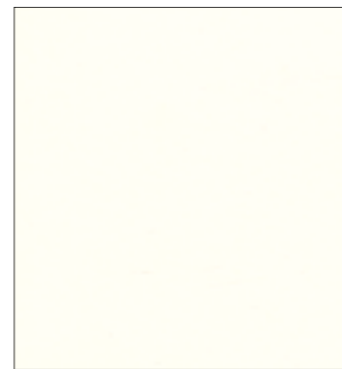

500L Bianco - White

LACCATO "WHITE STYLE"

È una finitura laccato opaco 10 gloss, richiede una levigatura perfetta per ottenere una superficie liscia "effetto velluto". Comprende 3 passaggi: fondo, levigatura, finitura laccata.

"WHITE STYLE" LACQUERED

A matt lacquered (10 gloss units) finish, it requires perfect sanding to obtain a smooth surface with a "velvety finish". It includes three stages: primer, sanding, lacquered finish.

RUSSO

È una finitura laccato opaco 10 gloss, richiede una levigatura perfetta per ottenere una superficie liscia "effetto velluto". Comprende 3 passaggi: fondo, levigatura, finitura laccata.



00A Avorio - Ivory

ANTICATO

Caratteristica di questa finitura è la superficie effetto "antico", realizzata applicando sopra la finitura laccata una patina sapientemente lavorata a mano con paglietta metallica. Si ottiene in quattro passaggi: mano di fondo, finitura laccata, patinatura, fissaggio della patina.

ANTIQUED

An "antique" effect surface created by skilfully applying a patina by hand with a metal pad over the lacquered finish. It includes four stages: primer, lacquered finish, application of patina, fixing of patina.

RUSSO

Caratteristica di questa finitura è la superficie effetto "antico", realizzata applicando sopra la finitura laccata una patina sapientemente lavorata a mano con paglietta metallica. Si ottiene in quattro passaggi: mano di fondo, finitura laccata, patinatura, fissaggio della patina.



05A Verde - Green



17A Verde - Green



13A Azzurro - Blue



08A Rosa - Pink



00AG Avorio - Ivory

ANTICATO GOCCE

Caratteristica di questa finitura è la superficie effetto "antico e gocciolato", realizzata applicando sopra la finitura antica una patina polverizzata in tante piccole gocce. Si ottiene in cinque passaggi: mano di fondo, finitura laccata, patinatura, polverizzazione a gocce, fissaggio della patina.

ANTIQUED WITH TRICKLING EFFECT

An "antique and trickling" effect surface created by powder-coating a "sprayed" patina over the antiqued finish. It includes five stages: primer, lacquered finish, application of patina, powder coating of trickles, fixing of patina.

RUSSO

Caratteristica di questa finitura è la superficie effetto "antico e gocciolato", realizzata applicando sopra la finitura antica una patina polverizzata in tante piccole gocce. Si ottiene in cinque passaggi: mano di fondo, finitura laccata, patinatura, polverizzazione a gocce, fissaggio della patina.



33P Sabbia - Sand

PENNELLATO

Caratteristica di questa finitura è la superficie effetto "righe pennellate", realizzata applicando sopra la finitura laccata una patina sapientemente lavorata a pennello. Si ottiene in quattro passaggi: mano di fondo, finitura laccata, patinatura, fissaggio della patina.

PAINT-BRUSHED

A "paint-brush strokes" effect surface created by skilfully applying a patina by hand with a brush over the lacquered finish. It includes four stages: primer, lacquered finish, application of patina, fixing of patina.

RUSSO

Caratteristica di questa finitura è la superficie effetto "righe pennellate", realizzata applicando sopra la finitura laccata una patina sapientemente lavorata a pennello. Si ottiene in quattro passaggi: mano di fondo, finitura laccata, patinatura, fissaggio della patina.



34P Giallo - Yellow



35P Azzurro - Blue



31P Verde - Green



32P Rosa - Pink



43PG Avorio - Ivory

PENNELLATO GOCCE

Caratteristica di questa finitura è la superficie effetto "righe pennellate e gocciolato", realizzata applicando sopra la finitura pennellata una patina polverizzata in tante piccole gocce. Si ottiene in cinque passaggi: mano di fondo, finitura laccata, patinatura, polverizzazione a gocce, fissaggio della patina.

PAINT-BRUSHED WITH TRICKLING EFFECT

A "paint-brush strokes and trickling" effect surface created by applying a powder-coated patina with small trickles over the paint-brushed finish. It includes five stages: primer, lacquered finish, application of patina, powder coating of trickles, fixing of patina.

RUSSO

Caratteristica di questa finitura è la superficie effetto "righe pennellate e gocciolato", realizzata applicando sopra la finitura pennellata una patina polverizzata in tante piccole gocce. Si ottiene in cinque passaggi: mano di fondo, finitura laccata, patinatura, polverizzazione a gocce, fissaggio della patina.



LACCATO: COLORI CAMPIONE

Sono realizzabili colori con riferimento al campionario RAL/NCS, e colori al campione del cliente.

Maggiorazione per laccato colore campione + 5% dal prezzo di listino.

LACQUERS: SAMPLE COLOURS

Our furniture is also available finished with RAL/NCS colours. Alternatively, it can match the colour samples provided by the customer.

Surcharge for RAL/NCS colour lacquers + 5% on top of list price.

RUSSO

Sono realizzabili colori con riferimento al campionario RAL/NCS, e colori al campione del cliente.

Maggiorazione per laccato colore campione + 5% dal prezzo di listino.

CARATTERISTICHE TECNICHE

TECHNICAL SPECIFICATIONS
ТЕХНИЧЕСКИЕ ХАРАКТЕРИСТИКИ

STRUTTURA STRUCTURE РУССО

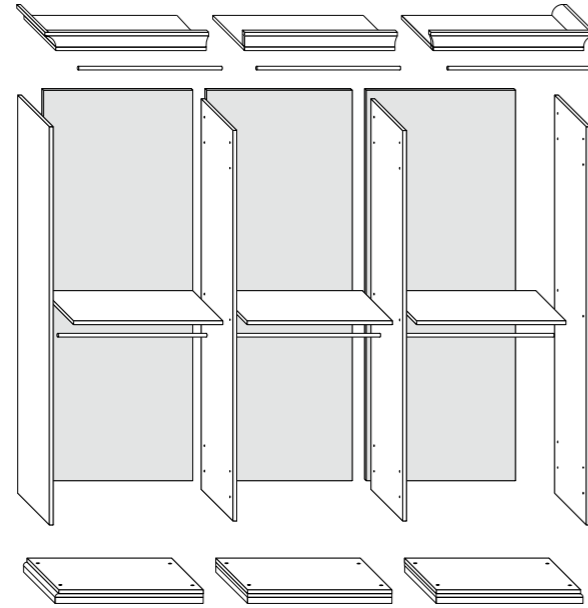

FIANCHI ESTERNI sp. 30 mm / sp. 70 mm / sp. 110 mm

I fianchi sp. 30 mm sono realizzati con un telaio composto da listelli di legno abete essiccato e listelli di particelle di legno. Il telaio è riempito con alveolare a nido d'ape e ricoperto con copertine in MDF di sp. 3 mm incollate a caldo con collanti in Classe E1. I fianchi sp. 70 mm sono due fianchi sp. 30 accoppiati e fissati tra loro. I fianchi sp. 110 mm sono due fianchi sp. 30 distanziati da massello di abete, accoppiati e fissati tra loro. Il frontale delle versioni sp. 70 e sp. 110, è un profilo di sp. 10 mm in MDF o in legno massello, lavorato a pantografo. Sono disponibili nelle diverse finiture e colori del campionario: Laccato, Anticato, Pennellato.

INGLESE

Inglese
Inglese
Inglese
Inglese
Inglese

RUSSO

I fianchi sp. 30 mm sono realizzati con un telaio composto da listelli di legno abete essiccato e listelli di particelle di legno. Il telaio è riempito con alveolare a nido d'ape e ricoperto con copertine in MDF di sp. 3 mm incollate a caldo con collanti in Classe E1. I fianchi sp. 70 mm sono due fianchi sp. 30 accoppiati e fissati tra loro. I fianchi sp. 110 mm sono due fianchi sp. 30 distanziati da massello di abete, accoppiati e fissati tra loro. Il frontale delle versioni sp. 70 e sp. 110, è un profilo di sp. 10 mm in MDF o in legno massello, lavorato a pantografo. Sono disponibili nelle diverse finiture e colori del campionario: Laccato, Anticato, Pennellato.

DIVISIONI sp. 30 mm / sp. 70 mm / sp. 110 mm

Le divisioni sp. 30 mm sono realizzate con un telaio composto da listelli di legno abete essiccato e listelli di particelle di legno. Il telaio è riempito con alveolare a nido d'ape e ricoperto con copertine in MDF di sp. 3 mm incollate a caldo con collanti in Classe E1. Le divisioni sp. 70 mm sono due divisioni sp. 30 accoppiate e fissate tra loro. Le divisioni sp. 110 mm sono due divisioni sp. 30 distanziate da massello di abete, accoppiate e fissate tra loro. Il frontale delle versioni sp. 70 e sp. 110, è un profilo di sp. 10 mm in MDF o in legno massello, lavorato a pantografo. Sono disponibili nelle diverse finiture e colori del campionario: Laccato, Anticato, Pennellato.

INGLESE

Inglese
Inglese
Inglese
Inglese
Inglese

RUSSO

Le divisioni sp. 30 mm sono realizzate con un telaio composto da listelli di legno abete essiccato e listelli di particelle di legno. Il telaio è riempito con alveolare a nido d'ape e ricoperto con copertine in MDF di sp. 3 mm incollate a caldo con collanti in Classe E1. Le divisioni sp. 70 mm sono due divisioni sp. 30 accoppiate e fissate tra loro. Le divisioni sp. 110 mm sono due divisioni sp. 30 distanziate da massello di abete, accoppiate e fissate tra loro. Il frontale delle versioni sp. 70 e sp. 110, è un profilo di sp. 10 mm in MDF o in legno massello, lavorato a pantografo. Sono disponibili nelle diverse finiture e colori del campionario: Laccato, Anticato, Pennellato.

FONDI: Pannello sp. 25 mm e Zoccolo sp. 92 mm; COPERCHI: Pannello sp. 25 mm e Cornice sp. 60 mm

Sono elementi composti da pannelli tamburati e cornici. I pannelli tamburati sono realizzati con un telaio composto da listelli di legno abete essiccato e listelli di particelle di legno. Il telaio è riempito con alveolare a nido d'ape e ricoperto con copertine in MDF di sp. 3 mm incollate a caldo con collanti in Classe E1. Le cornici del cappello e dello zoccolo sono realizzate in MDF e le parti portanti dello zoccolo sono in legno di abete. Sono disponibili nelle diverse finiture e colori del campionario: Laccato, Anticato, Pennellato.

INGLESE

Inglese
Inglese
Inglese
Inglese

RUSSO

Sono elementi composti da pannelli tamburati e cornici. I pannelli tamburati sono realizzati con un telaio composto da listelli di legno abete essiccato e listelli di particelle di legno. Il telaio è riempito con alveolare a nido d'ape e ricoperto con copertine in MDF di sp. 3 mm incollate a caldo con collanti in Classe E1. Le cornici del cappello e dello zoccolo sono realizzate in MDF e le parti portanti dello zoccolo sono in legno di abete. Sono disponibili nelle diverse finiture e colori del campionario: Laccato, Anticato, Pennellato.

CARATTERISTICHE TECNICHE

TECHNICAL SPECIFICATIONS
ТЕХНИЧЕСКИЕ ХАРАКТЕРИСТИКИ

CABINA
WALK-IN-CLOSET
РУССО

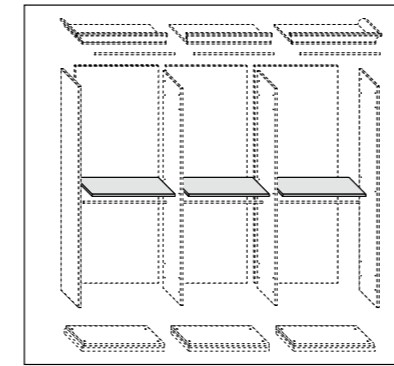

RIPIANI sp. 35 mm.

Sono realizzati con un telaio composto da listelli di legno abete essiccato e listelli di particelle di legno. Il telaio è riempito con alveolare a nido d'ape e ricoperto con copertine in MDF di sp. 3 mm incollate a caldo con collanti in Classe E1. Sono disponibili nelle diverse finiture e colori del campionario: Laccato, Anticato, Pennellato. Sono rivestibili con ecopelle o econabuk come da campionario.

SHELVES, 35-mm thick

Inglese
Inglese
Inglese
Inglese

RUSSO

Sono realizzati con un telaio composto da listelli di legno abete essiccato e listelli di particelle di legno. Il telaio è riempito con alveolare a nido d'ape e ricoperto con copertine in MDF di sp. 3 mm incollate a caldo con collanti in Classe E1. Sono disponibili nelle diverse finiture e colori del campionario: Laccato, Anticato, Pennellato. Sono rivestibili con ecopelle o econabuk come da campionario.

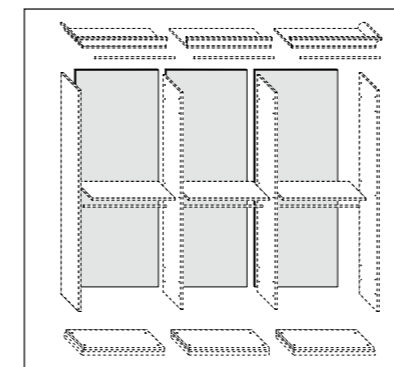

SCHIENALI sp. 5 mm.

Sono pannelli in MDF disponibili nelle diverse finiture e colori del campionario: Laccato, Anticato, Pennellato. Sono rivestibili con ecopelle o econabuk come da campionario. L'applicazione degli schienali avviene a mezzo inserimento nelle apposite fresate dei pannelli tamburati della struttura.

BACK PANELS, 5-mm thick

Inglese
Inglese
Inglese

RUSSO

Sono pannelli in MDF disponibili nelle diverse finiture e colori del campionario: Laccato, Anticato, Pennellato. Sono rivestibili con ecopelle o econabuk come da campionario. L'applicazione degli schienali avviene a mezzo inserimento nelle apposite fresate dei pannelli tamburati della struttura.

MONTAGGIO ASSEMBLY РУССО

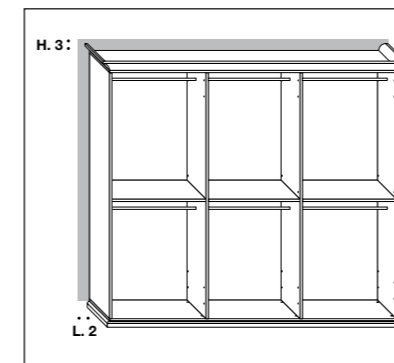

MONTAGGIO STANDARD

Lo spazio utile minimo necessario per l'assemblaggio in altezza è di 3 cm. Nei casi in cui la cabina debba essere montata all'interno di una nicchia coincidente con le misure della cabina stessa, è possibile prevedere il montaggio dall'interno con apposita ferramenta e fornire il cappello staccato dal coperchio che verrà fissato successivamente dopo il montaggio della struttura.

STANDARD ASSEMBLY

Inglese
Inglese
Inglese
Inglese

RUSSO

Lo spazio utile minimo necessario per l'assemblaggio in altezza è di 3 cm. Nei casi in cui la cabina debba essere montata all'interno di una nicchia coincidente con le misure della cabina stessa, è possibile prevedere il montaggio dall'interno con apposita ferramenta e fornire il cappello staccato dal coperchio che verrà fissato successivamente dopo il montaggio della struttura.

CARATTERISTICHE TECNICHE

TECHNICAL SPECIFICATIONS

ТЕХНИЧЕСКИЕ ХАРАКТЕРИСТИКИ

ALTEZZE HEIGHTS ВЫСОТА

HIGH
CORNICE CAPPELLO
TOP CORNICE
РАМКА ВЕРХНЕГО ЭЛЕМЕНТА

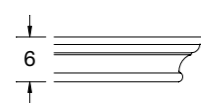

STYLE
CORNICE CAPPELLO
TOP CORNICE
РАМКА ВЕРХНЕГО ЭЛЕМЕНТА



VIP
CORNICE CAPPELLO
TOP CORNICE
РАМКА ВЕРХНЕГО ЭЛЕМЕНТА

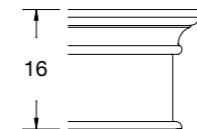

PLUS
CORNICE CAPPELLO CON FREGGI
TOP CORNICE
РАМКА ВЕРХНЕГО ЭЛЕМЕНТА

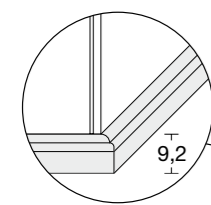
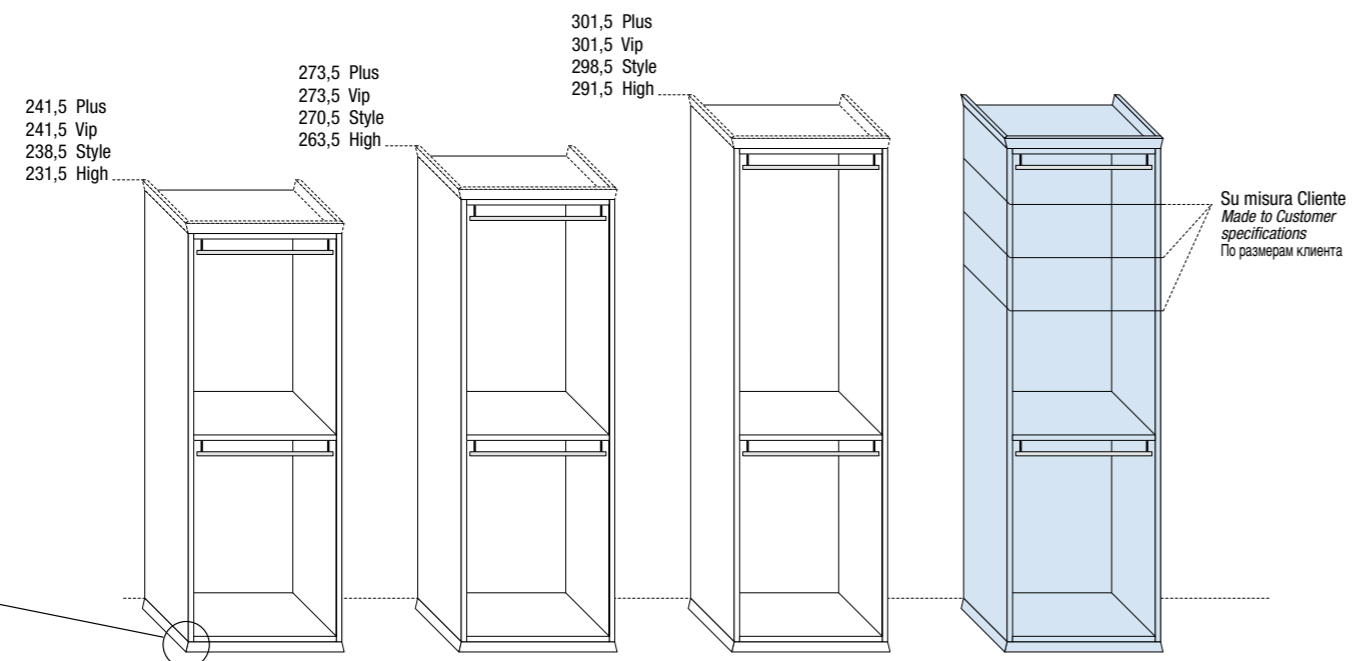

LARGHEZZE E PROFONDITÀ WIDTHS AND DEPTH

RUSSO

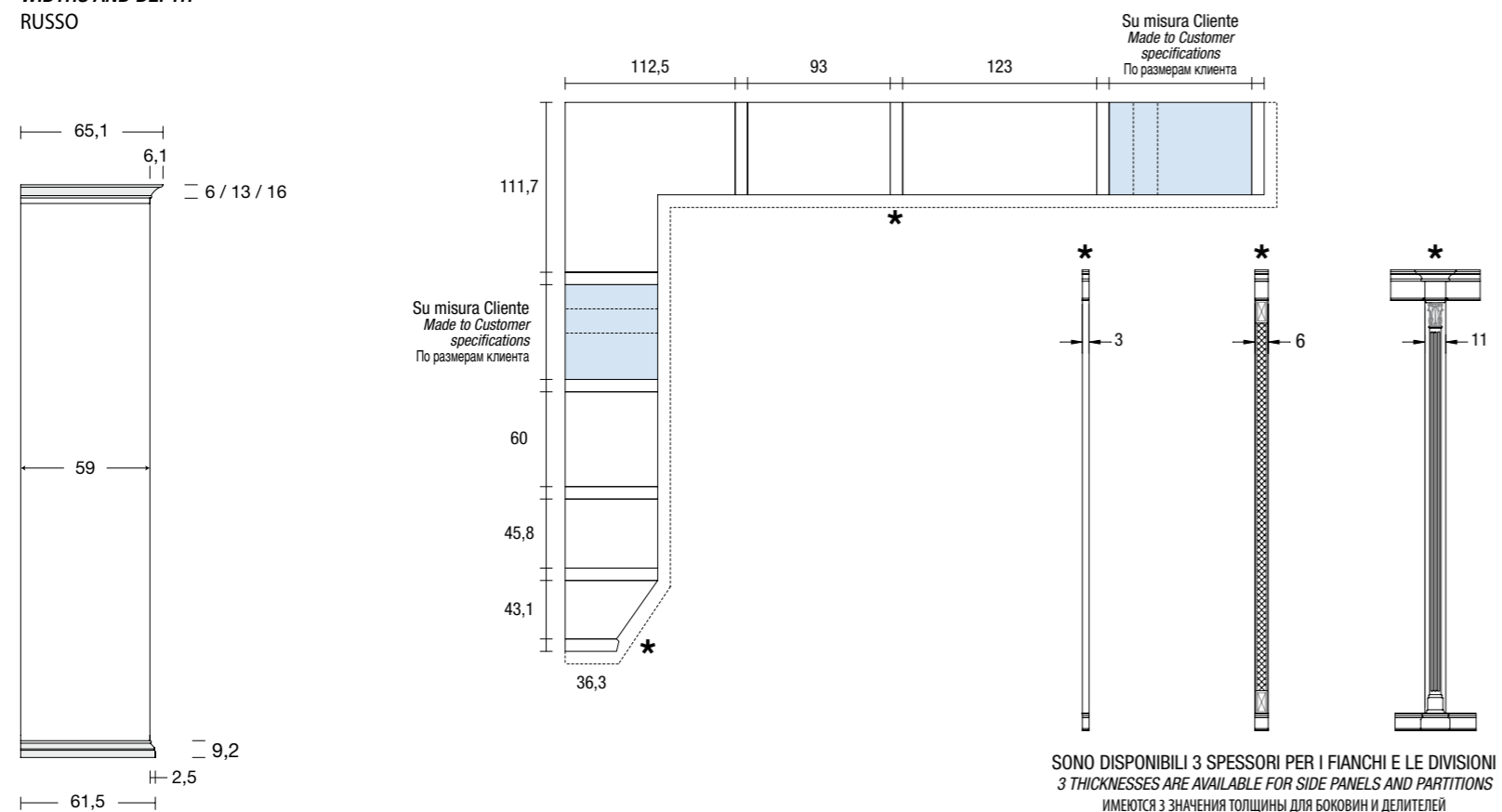

CARATTERISTICHE TECNICHE

TECHNICAL SPECIFICATIONS

ТЕХНИЧЕСКИЕ ХАРАКТЕРИСТИКИ

DIMENSIONI DIMENSIONS RUSSO

Sezione di un modulo H. 263,2 con top High.
Sono indicati i diversi elementi che lo compongono:
fondo con zoccolo, schienale, ripiano, coperchio con
cappello High. Sono indicate le misure utili interne.

Cross-section of a 263,2-cm high unit. The various elements of which it is composed are: bottom panel with plinth, back panel, shelf, top cover with High cornice. The usable interior measurements are shown.

RUSSO Sezione di un modulo H. 263,2 con top High.
Sono indicati i diversi elementi che lo compongono:
fondo con zoccolo, schienale, ripiano, coperchio con
cappello High. Sono indicate le misure utili interne.

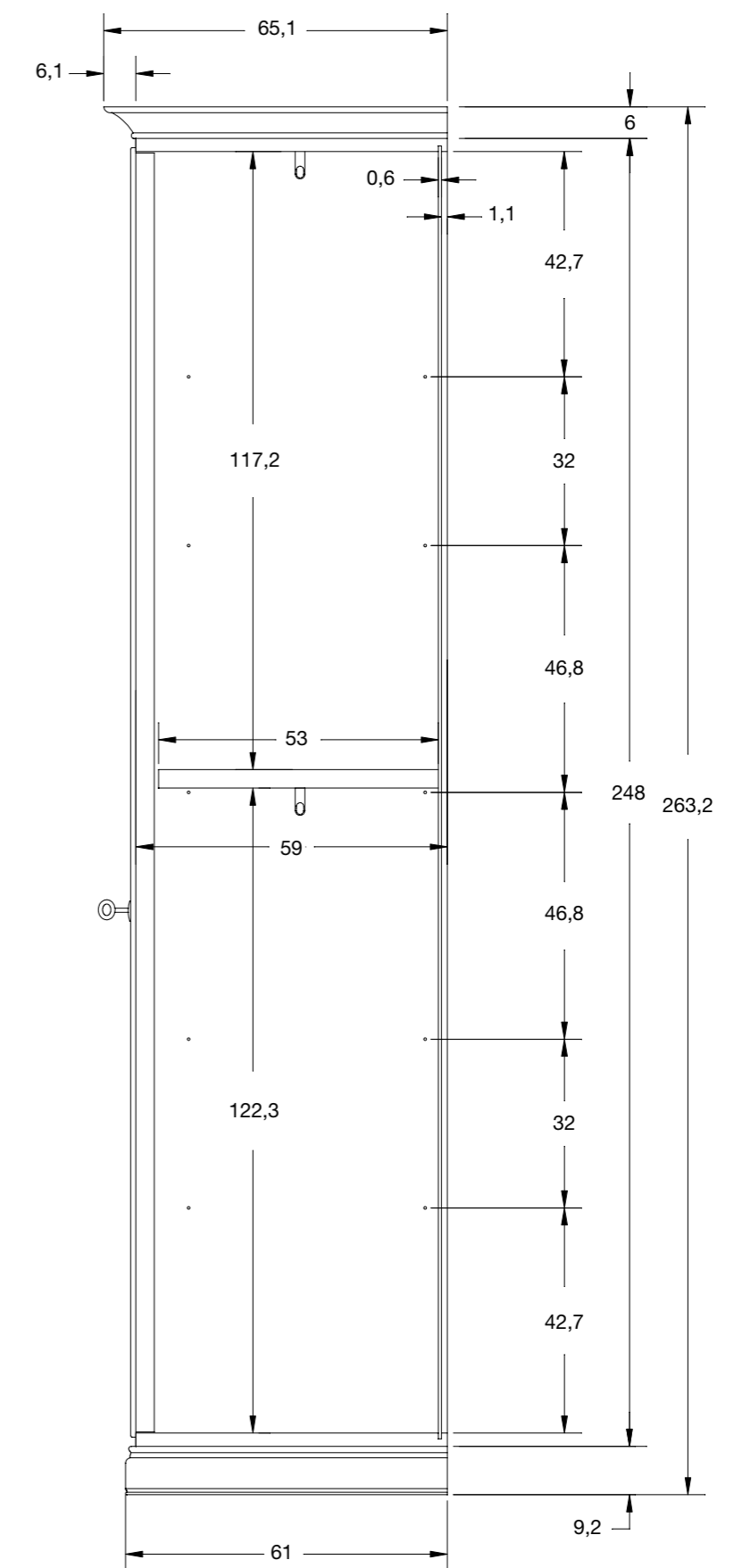

MODULI CABINA

UNITS FOR WALK-IN CLOSETS

МОДУЛИ КАБИНЫ

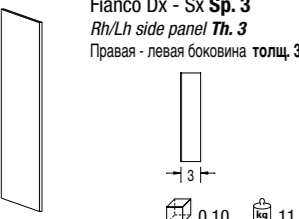
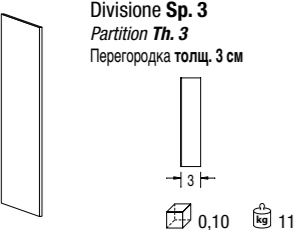
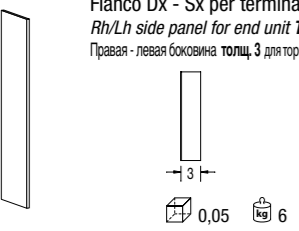
	CODICE CODE КОД	HIGH CORNICE CAPPELLO TOP CORNICE РАМКА ВЕРХНЕГО ЭЛЕМЕНТА		STYLE CORNICE CAPPELLO TOP CORNICE РАМКА ВЕРХНЕГО ЭЛЕМЕНТА		VIP CORNICE CAPPELLO TOP CORNICE РАМКА ВЕРХНЕГО ЭЛЕМЕНТА		PLUS CORNICE CAPPELLO TOP CORNICE РАМКА ВЕРХНЕГО ЭЛЕМЕНТА	
		Laccato Lacquered Лакировка	Anticato/Pennellato Antique-look/Brush-stroke effect Состаренная/Окраска кистью	Laccato Lacquered Лакировка	Anticato/Pennellato Antique-look/Brush-stroke effect Состаренная/Окраска кистью	Laccato Lacquered Лакировка	Anticato/Pennellato Antique-look/Brush-stroke effect Состаренная/Окраска кистью	Laccato Lacquered Лакировка	Anticato/Pennellato Antique-look/Brush-stroke effect Состаренная/Окраска кистью
Fianco Dx - Sx Sp. 3 <i>Rh/Lh side panel Th. 3</i> Правая - левая боковина толщ. 3 	6FBDD60	H. 231,5 290	H. 231,5 310	H. 238,5 300	H. 238,5 320	H. 241,5 310	H. 241,5 330	H. 241,5 350	H. 241,5 375
	6FBDD50	H. 263,5 290	H. 263,5 310	H. 270,5 300	H. 270,5 320	H. 273,5 310	H. 273,5 330	H. 273,5 350	H. 273,5 375
	6FBDD80	H. 291,5 335	H. 291,5 360	H. 298,5 345	H. 298,5 370	H. 301,5 360	H. 301,5 380	H. 301,5 405	H. 301,5 435
Divisione Sp. 3 <i>Partition Th. 3</i> Перегородка толщ. 3 см 	6DBDD60	H. 231,5 230	H. 231,5 245	H. 238,5 230	H. 238,5 245	H. 241,5 230	H. 241,5 245	H. 241,5 230	H. 241,5 245
	6DBDD50	H. 263,5 230	H. 263,5 245	H. 270,5 230	H. 270,5 245	H. 273,5 230	H. 273,5 245	H. 273,5 230	H. 273,5 245
	6DBDD80	H. 291,5 265	H. 291,5 285	H. 298,5 265	H. 298,5 285	H. 301,5 265	H. 301,5 285	H. 301,5 265	H. 301,5 285
Fianco Dx - Sx per terminale Sp. 3 <i>Rh/Lh side panel for end unit Th. 3</i> Правая - левая боковина толщ. 3 для торцевого элемента 	6FBDD6T	H. 231,5 290	H. 231,5 310	H. 238,5 300	H. 238,5 320	H. 241,5 310	H. 241,5 330	H. 241,5 350	H. 241,5 375
	6FBDD5T	H. 263,5 290	H. 263,5 310	H. 270,5 300	H. 270,5 320	H. 273,5 310	H. 273,5 330	H. 273,5 350	H. 273,5 375
	6FBDD8T	H. 291,5 335	H. 291,5 360	H. 298,5 345	H. 298,5 370	H. 301,5 360	H. 301,5 380	H. 301,5 405	H. 301,5 435
Interni in Noce melaminico		MAGGIORAZIONE FOGLIA ORO SURCHARGE FOR GOLD LEAF • НАЦЕНКА ЗА СЫЛЬНЫЕ ЗОЛОТО		MAGGIORAZIONE FOGLIA ORO SURCHARGE FOR GOLD LEAF • НАЦЕНКА ЗА СЫЛЬНЫЕ ЗОЛОТО		MAGGIORAZIONE FOGLIA ORO SURCHARGE FOR GOLD LEAF • НАЦЕНКА ЗА СЫЛЬНЫЕ ЗОЛОТО		MAGGIORAZIONE FOGLIA ORO SURCHARGE FOR GOLD LEAF • НАЦЕНКА ЗА СЫЛЬНЫЕ ЗОЛОТО	
Inglese		Zoccolo	€ 20	Zoccolo	€ 20	Zoccolo	€ 20	Zoccolo	€ 20
Russo		Cappello	€ 20	Cappello	€ 20	Cappello	€ 20	Cappello	€ 20
		Colonna	€ 100	Colonna	€ 100	Colonna	€ 100	Colonna	€ 100
Maggiorazione per finitura interni:		Fianco	Laccato Lacquered - Лакировка	Divisione	Laccato Lacquered - Лакировка				
Surcharge for internal finishes:		Side panel	€ 85	Partition	€ 150				
Наценка за отделку внутренней полости:		Боковина	Anticato/Pennellato Antique-look/Brush-stroke effect Состаренная/Окраска кистью	Перегородка	Anticato/Pennellato Antique-look/Brush-stroke effect Состаренная/Окраска кистью				
			€ 120		€ 210				

ARMADIO CON COLONNINE
WARDROBE WITH COLUMNS
ШКАФ С КОЛОННАМИ

ANTE
DOORS
СТВОРКИ

DAVID
(CORNICE)
(FRAME)
(РАМА)



DAVID SPECCHIO
(CORNICE-SPECCHIO)
(FRAME - MIRROR)
(РАМА-ЗЕРКАЛО)



FENICE
(CORNICE-TRAVERSO)
(FRAME-CROSSPIECE)
(РАМА-ПОПЕРЕЧНИНА)



FENICE SPECCHIO
(CORNICE-TRAVERSO-SPECCHIO)
(FRAME - CROSSPIECE - MIRROR)
(РАМА-ПОПЕРЕЧНИНА-ЗЕРКАЛО)



CHIAVI
KEYS
КЛЮЧИ

Chiave "C" (in dotazione)
"C" key (supplied)
Ключ "C" (в комплекте)



Finitura:
oro, ottone brunito, argento antico

Finish:
gold, burnished brass, antique-look silver

Отделка:
золото, вороненая латунь, старое серебро

MODULARITÀ ARMADIO BATTENTE
MODULAR LAYOUTS FOR WARDROBES WITH LEAF DOORS
МОДУЛЬНОСТЬ ШКАФА С РАСПАШНЫМИ СТВОРКАМИ

ALTEZZE
HEIGHTS
ВыСОТА

HIGH
CORNICE CAPPELLO
TOP CORNICE
РАМКА ВЕРХНЕГО ЭЛЕМЕНТА

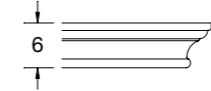

STYLE
CORNICE CAPPELLO
TOP CORNICE
РАМКА ВЕРХНЕГО ЭЛЕМЕНТА



VIP
CORNICE CAPPELLO
TOP CORNICE
РАМКА ВЕРХНЕГО ЭЛЕМЕНТА



PLUS
CORNICE CAPPELLO CON FREGI
TOP CORNICE
РАМКА ВЕРХНЕГО ЭЛЕМЕНТА

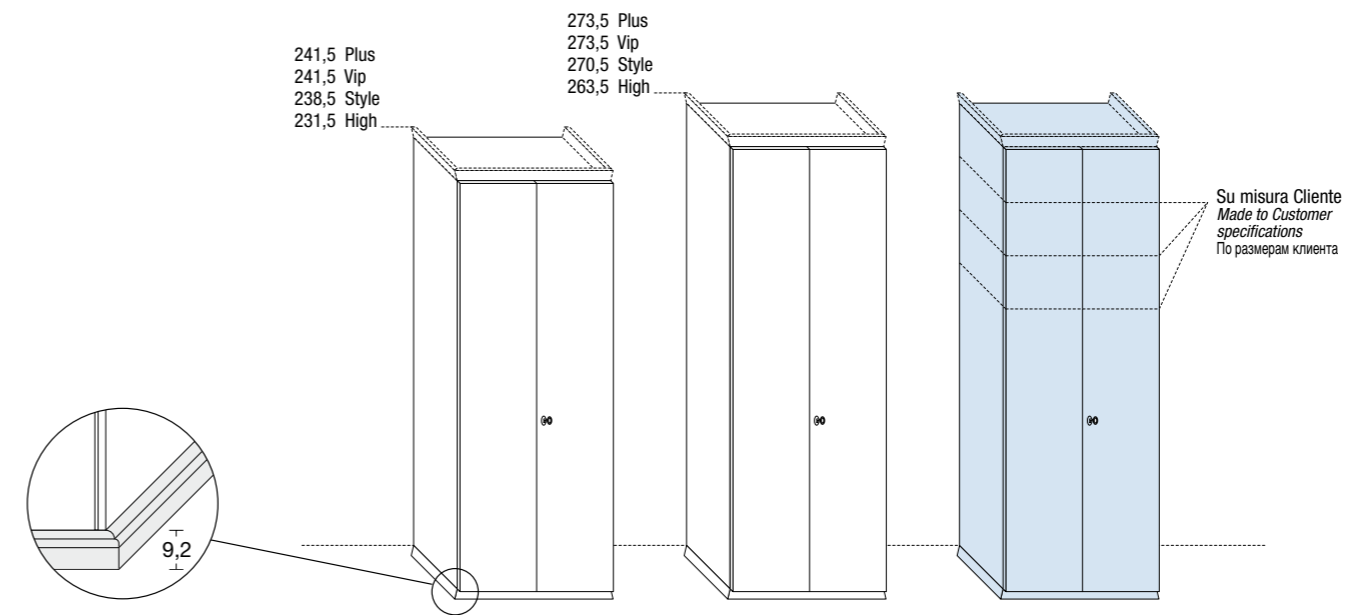

LARGHEZZE E PROFONDITÀ
WIDTHS AND DEPTH
РУССО

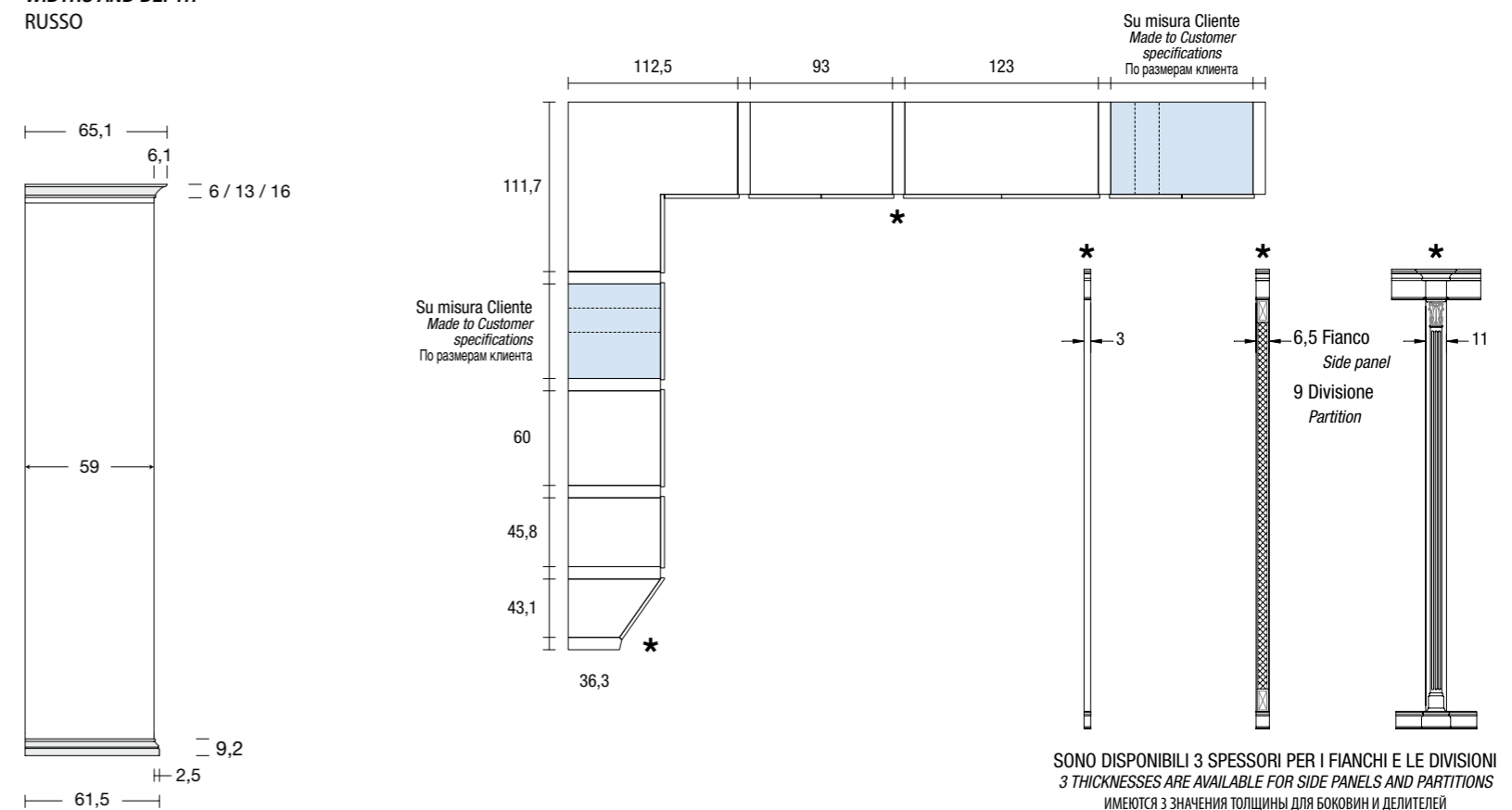

SONO DISPONIBILI 3 SPESSORI PER I FIANCHI E LE DIVISIONI
3 THICKNESSES ARE AVAILABLE FOR SIDE PANELS AND PARTITIONS
ИМЕЮТСЯ 3 ЗНАЧЕНИЯ ТОЛЩИНЫ ДЛЯ БОКОВИН И ДЕЛИТЕЛЕЙ

MODULI ARMADIO

WARDROBE MODULES

МОДУЛИ ШКАФА

P. 65,1

D. 65,1

G. 65,1

H. 231,5 - 238,5 - 241,5
H. 263,5 - 270,5 - 273,5

* **Su misura: riduzione H**
Customized reduction Height
Russo

Moduli esclusi di fianchi e divisioni
Units do not include side panels and partitions
Модули без боковин и перегородок

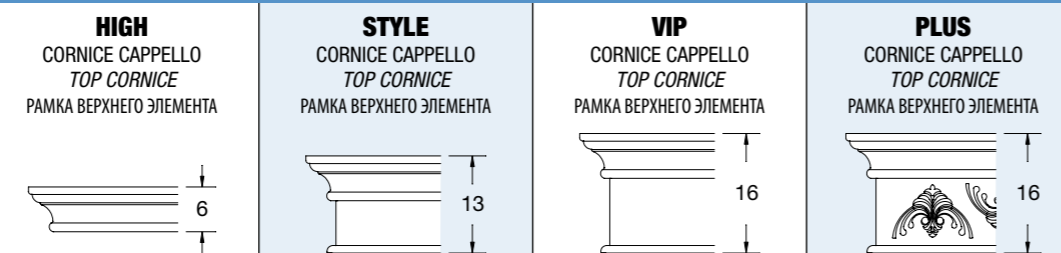

CODICE CODE КОД	Laccato Lacquered Лакировка	Anticato/Pennellato Antique-look/Brush-stroke effect Состаренная/Окрашена кистью	Laccato Lacquered Лакировка	Anticato/Pennellato Antique-look/Brush-stroke effect Состаренная/Окрашена кистью	Laccato Lacquered Лакировка	Anticato/Pennellato Antique-look/Brush-stroke effect Состаренная/Окрашена кистью	Laccato Lacquered Лакировка	Anticato/Pennellato Antique-look/Brush-stroke effect Состаренная/Окрашена кистью

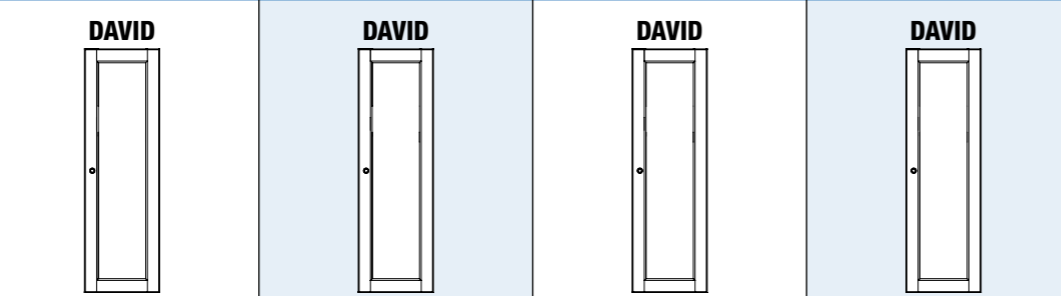

	D61A	H. 231,5	H. 231,5	H. 238,5	H. 238,5	H. 241,5	H. 241,5	H. 241,5	H. 241,5
		630	700	650	725	670	745	725	805
		H. 263,5	H. 263,5	H. 270,5	H. 270,5	H. 273,5	H. 273,5	H. 273,5	H. 273,5
	D6MA	H. 231,5	H. 231,5	H. 238,5	H. 238,5	H. 241,5	H. 241,5	H. 241,5	H. 241,5
		1.000	1.070	1.035	1.115	1.045	1.125	1.130	1.210
		H. 263,5	H. 263,5	H. 270,5	H. 270,5	H. 273,5	H. 273,5	H. 273,5	H. 273,5
	D62A	H. 231,5	H. 231,5	H. 238,5	H. 238,5	H. 241,5	H. 241,5	H. 241,5	H. 241,5
		1.030	1.145	1.075	1.195	1.090	1.210	1.195	1.330
		H. 263,5	H. 263,5	H. 270,5	H. 270,5	H. 273,5	H. 273,5	H. 273,5	H. 273,5
	D63A	H. 231,5	H. 231,5	H. 238,5	H. 238,5	H. 241,5	H. 241,5	H. 241,5	H. 241,5
		1.730	1.920	1.770	1.965	1.780	1.975	1.865	2.075
		H. 263,5	H. 263,5	H. 270,5	H. 270,5	H. 273,5	H. 273,5	H. 273,5	H. 273,5
		1.730	1.920	1.770	1.965	1.780	1.975	1.865	2.075
		1.920	2.110	1.960	2.155	1.970	2.165	2.055	2.265

Dotazione interna:
• 2 tubi appendiabito • 1 ripiano interno per vano

Interior fittings:
• 2 hanging rails • 1 internal shelf for each compartment

Внутренняя оснастка:
• 2 трубы-вешалки • 1 внутренняя полка на отсек

Interni in Noce melaminico
Inglese
Russo

MAGGIORAZIONE FOGLIA ORO SURCHARGE FOR GOLD LEAF + НАЦЕНКА ЗА ЦЫТАЛЬНЕ ЗОЛОТА	MAGGIORAZIONE FOGLIA ORO SURCHARGE FOR GOLD LEAF + НАЦЕНКА ЗА ЦЫТАЛЬНЕ ЗОЛОТА	MAGGIORAZIONE FOGLIA ORO SURCHARGE FOR GOLD LEAF + НАЦЕНКА ЗА ЦЫТАЛЬНЕ ЗОЛОТА	MAGGIORAZIONE FOGLIA ORO SURCHARGE FOR GOLD LEAF + НАЦЕНКА ЗА ЦЫТАЛЬНЕ ЗОЛОТА
Zoccolo € 20	Zoccolo € 20	Zoccolo € 20	Zoccolo € 20
Cappello € 20	Cappello € 20	Cappello € 20	Cappello € 20

MAGGIORAZIONE DECORAZIONE E SPECCHIO PER ANTA SURCHARGE FOR DECORATION AND MIRROR FOR DOORS + НАЦЕНКА ЗА ДЕКОР И ЗЕРКАЛО СТВОРКИ	MAGGIORAZIONE DECORAZIONE E SPECCHIO PER ANTA SURCHARGE FOR DECORATION AND MIRROR FOR DOORS + НАЦЕНКА ЗА ДЕКОР И ЗЕРКАЛО СТВОРКИ
DAVID	DAVID
Filetti € 40	Filetti € 40
Inserti € 90	Inserti € 90
Inserti Foglia € 170	Inserti Foglia € 170
Specchio bisello H. 231,5 - 273,5	L. 45,8 € 135 L. 60 € 195

MODULI ARMADIO

WARDROBE MODULES

МОДУЛИ ШКАФА

P. 65,1

D. 65,1

G. 65,1

H. 231,5 - 238,5 - 241,5
H. 263,5 - 270,5 - 273,5

* **Su misura: riduzione H**
Customized reduction Height
Russo

Moduli esclusi di fianchi e divisioni
Units do not include side panels and partitions
Модули без боковин и перегородок

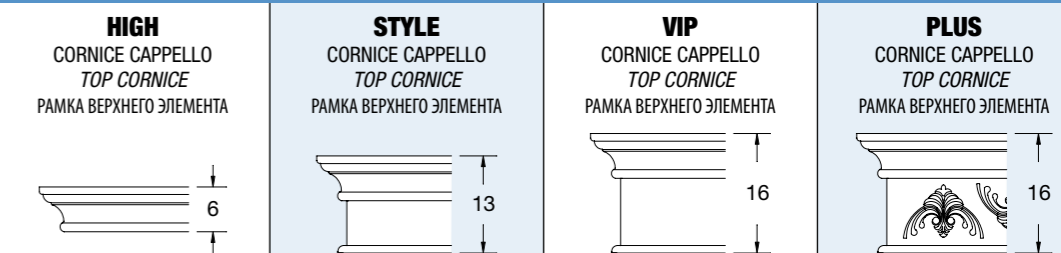

CODICE CODE КОД	Laccato Lacquered Лакировка	Anticato/Pennellato Antique-look/Brush-stroke effect Состаренная/Окрашена кистью	Laccato Lacquered Лакировка	Anticato/Pennellato Antique-look/Brush-stroke effect Состаренная/Окрашена кистью	Laccato Lacquered Лакировка	Anticato/Pennellato Antique-look/Brush-stroke effect Состаренная/Окрашена кистью	Laccato Lacquered Лакировка	Anticato/Pennellato Antique-look/Brush-stroke effect Состаренная/Окрашена кистью

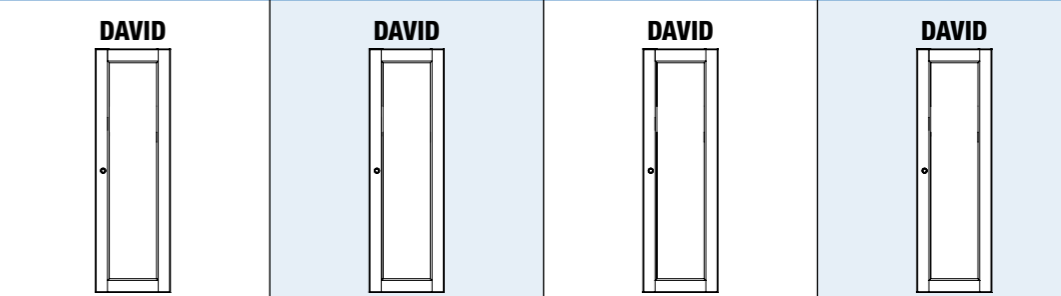

	D6AA	H. 231,5	H. 231,5	H. 238,5	H. 238,5	H. 241,5	H. 241,5	H. 241,5	H. 241,5
		1.675	1.810	1.740	1.885	1.750	1.895	1.885	2.035
		H. 263,5	H. 263,5	H. 270,5	H. 270,5	H. 273,5	H. 273,5	H. 273,5	H. 273,5
	D6D/SA	H. 231,5	H. 231,5	H. 238,5	H. 238,5	H. 241,5	H. 241,5	H. 241,5	H. 241,5
		805	900	845	935	860	960	950	1.055
		H. 263,5	H. 263,5	H. 270,5	H. 270,5	H. 273,5	H. 273,5	H. 273,5	H. 273,5
	D5D/SA	H. 231,5	H. 231,5	H. 238,5	H. 238,5	H. 241,5	H. 241,5	H. 241,5	H. 241,5
		805	900	845	935	860	960	950	1.055
		H. 263,5	H. 263,5	H. 270,5	H. 270,5	H. 273,5	H. 273,5	H. 273,5	H. 273,5
		985	1.080	1.025	1.115	1.040	1.140	1.130	1.235

Dotazione interna:
• 2 tubi appendiabito • 1 ripiano interno per vano

Interior fittings:
• 2 hanging rails • 1 internal shelf for each compartment

Внутренняя оснастка:
• 2 трубы-вешалки • 1 внутренняя полка на отсек

Interni in Noce melaminico
Inglese
Russo

MAGGIORAZIONE FOGLIA ORO SURCHARGE FOR GOLD LEAF + НАЦЕНКА ЗА ЦЫТАЛЬНЕ ЗОЛОТА	MAGGIORAZIONE FOGLIA ORO SURCHARGE FOR GOLD LEAF + НАЦЕНКА ЗА ЦЫТАЛЬНЕ ЗОЛОТА	MAGGIORAZIONE FOGLIA ORO SURCHARGE FOR GOLD LEAF + НАЦЕНКА ЗА ЦЫТАЛЬНЕ ЗОЛОТА	MAGGIORAZIONE FOGLIA ORO SURCHARGE FOR GOLD LEAF + НАЦЕНКА ЗА ЦЫТАЛЬНЕ ЗОЛОТА
Zoccolo € 20	Zoccolo € 20	Zoccolo € 20	Zoccolo € 20
Cappello € 20	Cappello € 20	Cappello € 20	Cappello € 20

MAGGIORAZIONE DECORAZIONE E SPECCHIO PER ANTA SURCHARGE FOR DECORATION AND MIRROR FOR DOORS + НАЦЕНКА ЗА ДЕКОР И ЗЕРКАЛО СТВОРКИ	MAGGIORAZIONE DECORAZIONE E SPECCHIO PER ANTA SURCHARGE FOR DECORATION AND MIRROR FOR DOORS + НАЦЕНКА ЗА ДЕКОР И ЗЕРКАЛО СТВОРКИ
DAVID	DAVID
Filetti € 40	Filetti € 40
Inserti € 90	Inserti € 90
Inserti Foglia € 170	Inserti Foglia € 170
Specchio bisello H. 231,5 - 273,5	L. 45,8 € 135 L. 60 € 195

MODULI ARMADIO

WARDROBE MODULES

МОДУЛИ ШКАФА

P. 65,1

D. 65,1

G. 65,1

H. 231,5 - 238,5 - 241,5
H. 263,5 - 270,5 - 273,5

* Su misura: riduzione H
Customized reduction Height
Russo

Moduli esclusi di fianchi e divisioni
Units do not include side panels and partitions
Модули без боковин и перегородок

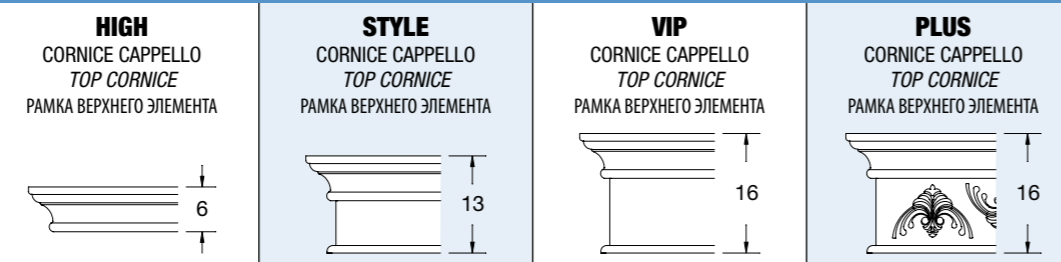

CODICE CODE КОД	Laccato Lacquered Лакировка	Anticato/Pennellato Antique-look/Brush-stroke effect Состаренная/Окрашена кистью	Laccato Lacquered Лакировка	Anticato/Pennellato Antique-look/Brush-stroke effect Состаренная/Окрашена кистью	Laccato Lacquered Лакировка	Anticato/Pennellato Antique-look/Brush-stroke effect Состаренная/Окрашена кистью	Laccato Lacquered Лакировка	Anticato/Pennellato Antique-look/Brush-stroke effect Состаренная/Окрашена кистью

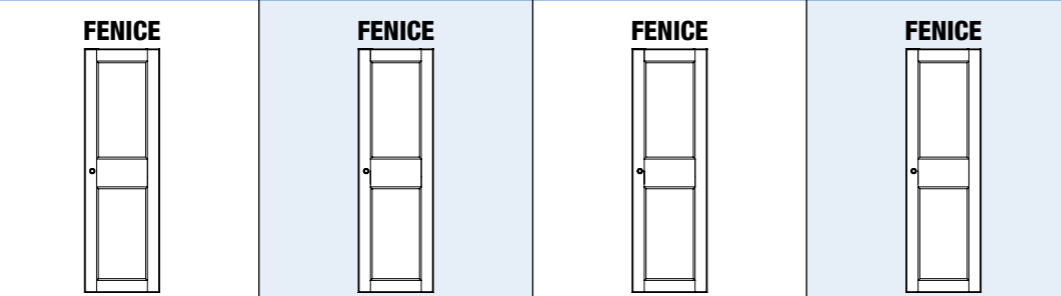

	D61A	H. 231,5	H. 231,5	H. 238,5	H. 238,5	H. 241,5	H. 241,5	H. 241,5	H. 241,5
		650	725	675	750	690	765	745	825
		H. 263,5	H. 263,5	H. 270,5	H. 270,5	H. 273,5	H. 273,5	H. 273,5	H. 273,5
	D51A	650	725	675	750	690	765	745	825
		H. 263,5	H. 263,5	H. 270,5	H. 270,5	H. 273,5	H. 273,5	H. 273,5	H. 273,5
		* D71A	750	825	775	850	790	865	845
	D6MA	H. 231,5	H. 231,5	H. 238,5	H. 238,5	H. 241,5	H. 241,5	H. 241,5	H. 241,5
		1.020	1.090	1.060	1.135	1.070	1.145	1.150	1.235
		H. 263,5	H. 263,5	H. 270,5	H. 270,5	H. 273,5	H. 273,5	H. 273,5	H. 273,5
	D5MA	1.020	1.090	1.060	1.135	1.070	1.145	1.150	1.235
		H. 263,5	H. 263,5	H. 270,5	H. 270,5	H. 273,5	H. 273,5	H. 273,5	H. 273,5
		* D7MA	1.120	1.190	1.160	1.235	1.170	1.245	1.250
	D62A	H. 231,5	H. 231,5	H. 238,5	H. 238,5	H. 241,5	H. 241,5	H. 241,5	H. 241,5
		1.075	1.195	1.120	1.245	1.135	1.260	1.240	1.375
		H. 263,5	H. 263,5	H. 270,5	H. 270,5	H. 273,5	H. 273,5	H. 273,5	H. 273,5
	D52A	1.075	1.195	1.120	1.245	1.135	1.260	1.240	1.375
		H. 263,5	H. 263,5	H. 270,5	H. 270,5	H. 273,5	H. 273,5	H. 273,5	H. 273,5
		* D72A	1.265	1.385	1.310	1.435	1.325	1.450	1.430
	D63A	H. 231,5	H. 231,5	H. 238,5	H. 238,5	H. 241,5	H. 241,5	H. 241,5	H. 241,5
		1.775	1.970	1.810	2.015	1.825	2.025	1.910	2.125
		H. 263,5	H. 263,5	H. 270,5	H. 270,5	H. 273,5	H. 273,5	H. 273,5	H. 273,5
	D53A	1.775	1.970	1.810	2.015	1.825	2.025	1.910	2.125
		H. 263,5	H. 263,5	H. 270,5	H. 270,5	H. 273,5	H. 273,5	H. 273,5	H. 273,5
		* D73A	1.965	2.160	2.000	2.205	2.015	2.215	2.100

Dotazione interna:
• 2 tubi appendiabito • 1 ripiano interno per vano

Interior fittings:
• 2 hanging rails • 1 internal shelf for each compartment

Внутренняя оснастка:
• 2 трубы-вешалки • 1 внутренняя полка на отсек

Interni in Noce melaminico
Inglese
Russo

MAGGIORAZIONE FOGLIA ORO SURCHARGE FOR GOLD LEAF • НАЦЕНКА ЗА ЦЫТАЛЬНЕ ЗОЛОТО	MAGGIORAZIONE FOGLIA ORO SURCHARGE FOR GOLD LEAF • НАЦЕНКА ЗА ЦЫТАЛЬНЕ ЗОЛОТО	MAGGIORAZIONE FOGLIA ORO SURCHARGE FOR GOLD LEAF • НАЦЕНКА ЗА ЦЫТАЛЬНЕ ЗОЛОТО	MAGGIORAZIONE FOGLIA ORO SURCHARGE FOR GOLD LEAF • НАЦЕНКА ЗА ЦЫТАЛЬНЕ ЗОЛОТО
Zoccolo € 20	Zoccolo € 20	Zoccolo € 20	Zoccolo € 20
Cappello € 20	Cappello € 20	Cappello € 20	Cappello € 20

MAGGIORAZIONE DECORAZIONE E SPECCHIO PER ANTA SURCHARGE FOR DECORATION AND MIRROR FOR DOORS • НАЦЕНКА ЗА ДЕКОР И ЗЕРКАЛО СТВОРКИ

FENICE	Filetti Due € 45	Inserti Due € 110	Inserti Foglia Due € 190	Decoro traverso € 45
Specchio bisello	L. 45,8 € 120	L. 60 € 140		

MODULI ARMADIO

WARDROBE MODULES

МОДУЛИ ШКАФА

P. 65,1

D. 65,1

G. 65,1

H. 231,5 - 238,5 - 241,5
H. 263,5 - 270,5 - 273,5

* Su misura: riduzione H
Customized reduction Height
Russo

Moduli esclusi di fianchi e divisioni
Units do not include side panels and partitions
Модули без боковин и перегородок

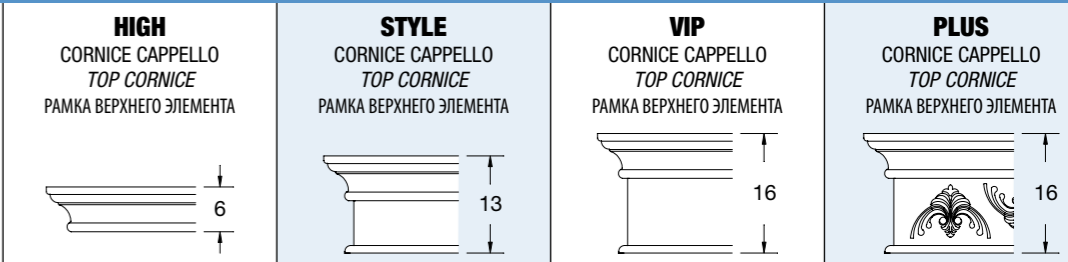

CODICE CODE КОД	Laccato Lacquered Лакировка	Anticato/Pennellato Antique-look/Brush-stroke effect Состаренная/Окрашена кистью	Laccato Lacquered Лакировка	Anticato/Pennellato Antique-look/Brush-stroke effect Состаренная/Окрашена кистью	Laccato Lacquered Лакировка	Anticato/Pennellato Antique-look/Brush-stroke effect Состаренная/Окрашена кистью	Laccato Lacquered Лакировка	Anticato/Pennellato Antique-look/Brush-stroke effect Состаренная/Окрашена кистью

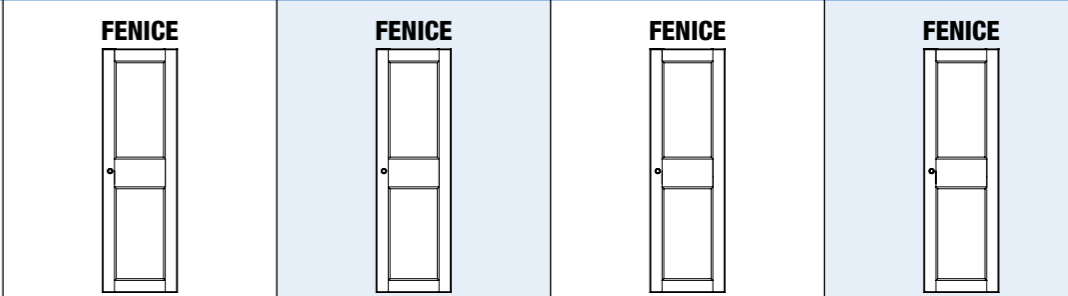

	D6AA	H. 231,5	H. 231,5	H. 238,5	H. 238,5	H. 241,5	H. 241,5	H. 241,5	H. 241,5
		1.720	1.855	1.785	1.925	1.795	1.945	1.925	2.080
		H. 263,5	H. 263,5	H. 270,5	H. 270,5	H. 273,5	H. 273,5	H. 273,5	H. 273,5
	D5AA	1.720	1.855	1.785	1.925	1.795	1.945	1.925	2.080
		H. 263,5	H. 263,5	H. 270,5	H. 270,5	H. 273,5	H. 273,5	H. 273,5	H. 273,5
		* D7AA	1.970	2.105	2.035	2.175	2.045	2.195	2.175
	D6D/SA	H. 231,5	H. 231,5	H. 238,5	H. 238,5	H. 241,5	H. 241,5	H. 241,5	H. 241,5
		825	920	865	965	880	980	970	1.080
		H. 263,5	H. 263,5	H. 270,5	H. 270,5	H. 273,5	H. 273,5	H. 273,5	H. 273,5
	D5D/SA	825	920	865	965	880	980	970	1.080
		H. 263,5	H. 263,5	H. 270,5	H. 270,5	H. 273,5	H. 273,5	H. 273,5	H. 273,5
		* D7D/SA	1.005	1.100	1.045	1.145	1.060	1.160	1.150

Dotazione interna:
• 2 tubi appendiabito • 1 ripiano interno per vano

Interior fittings:
• 2 hanging rails • 1 internal shelf for each compartment

Внутренняя оснастка:
• 2 трубы-вешалки • 1 внутренняя полка на отсек

Interni in Noce melaminico
Inglese
Russo

MAGGIORAZIONE FOGLIA ORO SURCHARGE FOR GOLD LEAF • НАЦЕНКА ЗА ЦЫТАЛЬНЕ ЗОЛОТО	MAGGIORAZIONE FOGLIA ORO SURCHARGE FOR GOLD LEAF • НАЦЕНКА ЗА ЦЫТАЛЬНЕ ЗОЛОТО	MAGGIORAZIONE FOGLIA ORO SURCHARGE FOR GOLD LEAF • НАЦЕНКА ЗА ЦЫТАЛЬНЕ ЗОЛОТО	MAGGIORAZIONE FOGLIA ORO SURCHARGE FOR GOLD LEAF • НАЦЕНКА ЗА ЦЫТАЛЬНЕ ЗОЛОТО
Zoccolo € 20	Zoccolo € 20	Zoccolo € 20	Zoccolo € 20
Cappello € 20	Cappello € 20	Cappello € 20	Cappello € 20

MAGGIORAZIONE DECORAZIONE E SPECCHIO PER ANTA SURCHARGE FOR DECORATION AND MIRROR FOR DOORS • НАЦЕНКА ЗА ДЕКОР И ЗЕРКАЛО СТВОРКИ

FENICE	Filetti Due € 45	Inserti Due € 110	Inserti Foglia Due € 190	Decoro traverso € 45
Specchio bisello	L. 45,8 € 120	L. 60 € 140		

MODULI ARMADIO

WARDROBE MODULES

МОДУЛИ ШКАФА

H. 231,5 - 238,5 - 241,5
H. 263,5 - 270,5 - 273,5

* Su misura: riduzione H
Customized reduction Height
Russo

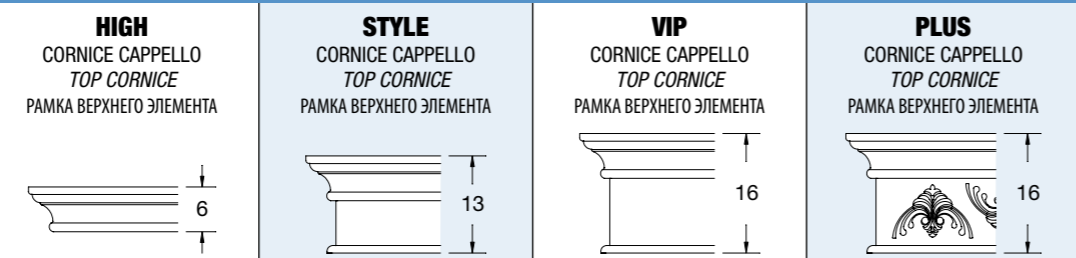

CODICE CODE КОД	Laccato Lacquered Лакировка		Anticato/Pennellato Antique-look/Brush-stroke effect Состаренная/Окрапка кистью		Laccato Lacquered Лакировка		Anticato/Pennellato Antique-look/Brush-stroke effect Состаренная/Окрапка кистью		Laccato Lacquered Лакировка		Anticato/Pennellato Antique-look/Brush-stroke effect Состаренная/Окрапка кистью	
	H. 231,5	H. 231,5	H. 238,5	H. 238,5	H. 241,5	H. 241,5	H. 241,5	H. 241,5	H. 231,5	H. 231,5	H. 238,5	H. 238,5
Fianco Dx - Sx Sp. 11 <i>Rh/Lh side panel Th. 11</i> Правая - левая боковина толщ. 11	6GBDD6D/S	875	945	895	960	905	970	930	1.000			
	6GBDD5D/S	875	945	895	960	905	970	930	1.000			
	*6GBDD7D/S	1.035	1.105	1.055	1.120	1.065	1.130	1.090	1.160			
Divisione Sp. 11 <i>Partition Th. 11</i> Перегородка толщ. 11 см	6EBDD60	820	880	840	900	850	910	850	910			
	6EBDD50	820	880	840	900	850	910	850	910			
	*6EBDD70	980	1.040	1.000	1.060	1.010	1.070	1.010	1.070			
Fianco Dx - Sx per terminale Sp. 11 <i>Rh/Lh side panel for end unit Th. 11</i> Правая - левая боковина толщ. 11 для торцевого элемента	6GBDD6T	875	945	895	960	905	970	930	1.000			
	6GBDD5T	875	945	895	960	905	970	930	1.000			
	*6GBDD7T	1.035	1.105	1.055	1.120	1.065	1.130	1.090	1.160			
Fianco Dx - Sx Sp. 6,5 <i>Rh/Lh side panel Th. 6,5</i> Правая - левая боковина толщ. 6,5	6MBDD6D/S	860	915	875	930	890	945	915	970			
	6MBDD5D/S	860	915	875	930	890	945	915	970			
	*6MBDD7D/S	1.020	1.075	1.035	1.090	1.050	1.105	1.075	1.130			
Divisione Sp. 9 <i>Partition Th. 9</i> Перегородка толщ. 9 см	6NBDD60	805	855	820	870	835	880	835	880			
	6NBDD50	805	855	820	870	835	880	835	880			
	*6NBDD70	965	1.015	980	1.030	995	1.040	995	1.040			
Fianco Dx - Sx per terminale Sp. 6,5 <i>Rh/Lh side panel for end unit Th. 6,5</i> Правая - левая боковина толщ. 6,5 для торцевого элемента	6MBDD6T	860	915	875	930	890	945	915	970			
	6MBDD5T	860	915	875	930	890	945	915	970			
	*6MBDD7T	1.020	1.075	1.035	1.090	1.050	1.105	1.235	1.290			
Interni in Noce melaminico Inglese Russo	MAGGIORAZIONE FOGLIA ORO SURCHARGE FOR GOLD LEAF + НАЦЕНКА ЗА СЫЛАННОЕ ЗОЛОТО		MAGGIORAZIONE FOGLIA ORO SURCHARGE FOR GOLD LEAF + НАЦЕНКА ЗА СЫЛАННОЕ ЗОЛОТО		MAGGIORAZIONE FOGLIA ORO SURCHARGE FOR GOLD LEAF + НАЦЕНКА ЗА СЫЛАННОЕ ЗОЛОТО		MAGGIORAZIONE FOGLIA ORO SURCHARGE FOR GOLD LEAF + НАЦЕНКА ЗА СЫЛАННОЕ ЗОЛОТО					
	Zoccolo	€ 20	Zoccolo	€ 20	Zoccolo	€ 20	Zoccolo	€ 20				
	Cappello	€ 20	Cappello	€ 20	Cappello	€ 20	Cappello	€ 20				
	Colonna	€ 100	Colonna	€ 100	Colonna	€ 100	Colonna	€ 100				

Maggiorazione per finitura interni:
Surcharge for internal finishes:
Наценка за отделку внутренней полости:

Fianco Side panel	Laccato Lacquered - Лакировка	€ 85
Боковина	Anticato/Pennellato Antique-look/Brush-stroke effect Состаренная/Окрапка кистью	€ 120

Divisione Partition	Laccato Lacquered - Лакировка	€ 150
Перегородка	Anticato/Pennellato Antique-look/Brush-stroke effect Состаренная/Окрапка кистью	€ 210

MODULI ARMADIO

WARDROBE MODULES

МОДУЛИ ШКАФА

H. 231,5 - 238,5 - 241,5
H. 263,5 - 270,5 - 273,5

* Su misura: riduzione H
Customized reduction Height
Russo

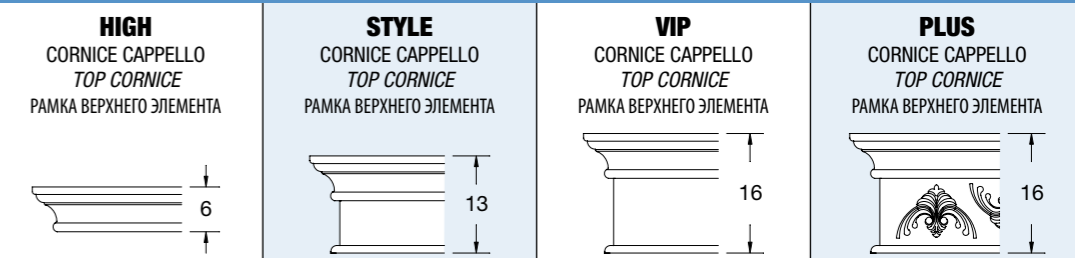

CODICE CODE КОД	Laccato Lacquered Лакировка		Anticato/Pennellato Antique-look/Brush-stroke effect Состаренная/Окрапка кистью		Laccato Lacquered Лакировка		Anticato/Pennellato Antique-look/Brush-stroke effect Состаренная/Окрапка кистью		Laccato Lacquered Лакировка		Anticato/Pennellato Antique-look/Brush-stroke effect Состаренная/Окрапка кистью	
	H. 231,5	H. 231,5	H. 238,5	H. 238,5	H. 241,5	H. 241,5	H. 241,5	H. 241,5	H. 231,5	H. 231,5	H. 238,5	H. 238,5
Fianco Dx - Sx Sp. 3 <i>Rh/Lh side panel Th. 3</i> Правая - левая боковина толщ. 3	6FBDD60	290	310	300	320	310	330	350	375			
	6FBDD50	290	310	300	320	310	330	350	375			
	*6FBDD70	370	390	380	400	390	410	430	455			
Divisione Sp. 3 <i>Partition Th. 3</i> Перегородка толщ. 3 см	6DBDD60	230	245	230	245	230	245	230	245			
	6DBDD50	230	245	230	245	230	245	230	245			
	*6DBDD70	310	325	310	325	310	325	310	325			
Fianco Dx - Sx per terminale Sp. 3 <i>Rh/Lh side panel for end unit Th. 3</i> Правая - левая боковина толщ. 3 для торцевого элемента	6FBDD6T	290	310	300	320	310	330	350	375			
	6FBDD5T	290	310	300	320	310	330	350	375			
	*6FBDD7T	370	390	380	400	390	410	430	455			
Interni in Noce melaminico Inglese Russo	MAGGIORAZIONE FOGLIA ORO SURCHARGE FOR GOLD LEAF + НАЦЕНКА ЗА СЫЛАННОЕ ЗОЛОТО		MAGGIORAZIONE FOGLIA ORO SURCHARGE FOR GOLD LEAF + НАЦЕНКА ЗА СЫЛАННОЕ ЗОЛОТО		MAGGIORAZIONE FOGLIA ORO SURCHARGE FOR GOLD LEAF + НАЦЕНКА ЗА СЫЛАННОЕ ЗОЛОТО		MAGGIORAZIONE FOGLIA ORO SURCHARGE FOR GOLD LEAF + НАЦЕНКА ЗА СЫЛАННОЕ ЗОЛОТО					
	Zoccolo	€ 20	Zoccolo	€ 20	Zoccolo	€ 20	Zoccolo	€ 20				
	Cappello	€ 20	Cappello	€ 20	Cappello	€ 20	Cappello	€ 20				
	Colonna	€ 100	Colonna	€ 100	Colonna	€ 100	Colonna	€ 100				

Maggiorazione per finitura interni:
Surcharge for internal finishes:
Наценка за отделку внутренней полости:











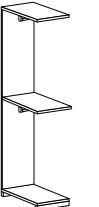

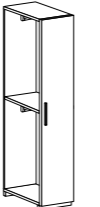









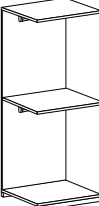

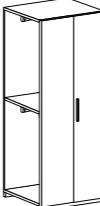









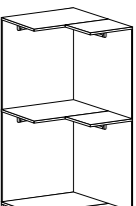











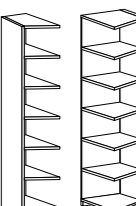

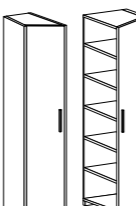
Fianco Side panel	Laccato Lacquered - Лакировка	€ 85
Боковина	Anticato/Pennellato Antique-look/Brush-stroke effect Состаренная/Окрапка кистью	€ 120

Divisione Partition	Laccato Lacquered - Лакировка	€ 150
Перегородка	Anticato/Pennellato Antique-look/Brush-stroke effect Состаренная/Окрапка кистью	€ 210

SU MISURA PER MODULI CABINA E ARMADIO

CUSTOM-SIZED ELEMENTS FOR WALK-IN CLOSET UNITS AND WARDROBES

НА ЗАКАЗ ДЛЯ МОДУЛЕЙ КАБИНЫ И ШКАФ

PREZZO AGGIUNTIVO PER OGNI SINGOLO ELEMENTO		CABINA ARMADIO WALK-IN CLOSET КАБИНА		PREZZO AGGIUNTIVO PER OGNI SINGOLO ELEMENTO		ARMADIO WARDROBE ШКАФ		
SURCHARGE FOR EACH SEPARATE ELEMENT				SURCHARGE FOR EACH SEPARATE ELEMENT				
НАДБАВКА НА КАЖДЫЙ ОТДЕЛЬНЫЙ ЭЛЕМЕНТ				НАДБАВКА НА КАЖДЫЙ ОТДЕЛЬНЫЙ ЭЛЕМЕНТ		АНТА DOOR СТВОРКА		
						АНТА / SPECCHIO DOOR WITH MIRROR СТВОРКА С ЗЕРКАЛОМ		
Modulo L. 45,8 / 60 Unit W. 45,8 / 60 Модуль Д. 45,8 / 60 	LU		300	Modulo L. 45,8 / 60 Unit W. 45,8 / 60 Модуль Д. 45,8 / 60 	LU		430	460
	AL		20		AL		100	130
	PR		150		PR		150	-
	TO		370		TO		370	-
	TV		370		TV		370	-
Modulo L. 93 / 123 Unit W. 93 / 123 Модуль Д. 93 / 123 	LU		300	Modulo L. 93 / 123 Unit W. 93 / 123 Модуль Д. 93 / 123 	LU		430	460
	AL		20		AL		190	250
	PR		150		PR		150	-
	TO		370		TO		370	-
	TV		370		TV		370	-
Modulo angolo L. 111,7 / 112,5 Corner unit W. 111,7 / 112,5 Угловой модуль Д. 111,7 / 112,5 	LU		150	Modulo angolo L. 111,7 / 112,5 Corner unit W. 111,7 / 112,5 Угловой модуль Д. 111,7 / 112,5 	LU		270	300
	AL		80		AL		250	310
	PR		275		PR		275	-
	TO		310		TO		310	-
	TV		-		TV		-	-
Modulo terminale Dx e Sx L. 43,1 Rh/Lh End unit W. 43,1 Торцевой правый и левый модуль Д. 43,1 	LU		-	Modulo terminale Dx e Sx L. 43,1 Rh/Lh End unit W. 43,1 Торцевой правый и левый модуль Д. 43,1 	LU		-	-
	AL		90		AL		180	210
	PR		320		PR		320	-
	TO		130		TO		130	-
	TV		455		TV		-	-

LEGENDA

KEY
ОБОЗНАЧЕНИЯ



Larghezza 1 lato
Width 1 side
Ширина с 1 стороны



Altezza
Height
Высота



Profondità
Depth
Глубина



Trave orizzontale
Horizontal beam
Для горизонтальной балки

































Trave verticale
Vertical beam
Для вертикальной балки

SU MISURA PER MODULI CABINA

CUSTOM-SIZED ELEMENTS FOR WALK-IN CLOSET UNITS

НА ЗАКАЗ ДЛЯ МОДУЛЕЙ КАБИНЫ

PREZZO AGGIUNTIVO PER OGNI SINGOLO ELEMENTO		MODULI / ELEMENTI UNITS / ELEMENTS МОДУЛИ / ЭЛЕМЕНТЫ					
SURCHARGE FOR EACH SEPARATE ELEMENT							
НАДБАВКА НА КАЖДЫЙ ОТДЕЛЬНЫЙ ЭЛЕМЕНТ							
Fianco / Divisione Sp. 3 Side panel / Partition Th. 3 боковина/Перегородка толщ. 3 см 	LU		-				
	AL		80				
	PR		95				
	TO		95				
	TV		-				
Fianco / Divisione Sp. 6-11 Side panel / Partition Th. 6-11 боковина/Перегородка толщ. 6-11 см 	LU		-				
	AL		160				
	PR		190				
	TO		190				
	TV		-				
Ripiano Shelf Полка 	LU		40				
	AL		-				
	PR		40				
	TO		-				
	TV		-				
Boiserie L. 67,7 Wall panel W. 67,7 Стеновые панели Д. 67,7 	LU		-				
	AL		40				
	PR		-				
	TO		-				
	TV		-				
Battuta a muro per chiusura a soffietto Wall stop moulding for folding door Настенный упорный элемент для складной створки 	LU		-				
	AL		40				
	PR		-				
	TO		-				
	TV		-				

LEGENDA

KEY
ОБОЗНАЧЕНИЯ



Larghezza 1 lato
Width 1 side
Ширина с 1 стороны



Altezza
Height
Высота



Profondità
Depth
Глубина



Trave orizzontale
Horizontal beam
Для горизонтальной балки



Trave verticale
Vertical beam
Для вертикальной балки

FASCE DI TAMPONAMENTO "CLASSICO"

"CLASSICO" FILLER PANELS

ЗАКРЫВАЮЩИЕ НАКЛАДКИ "КЛАССИКА"

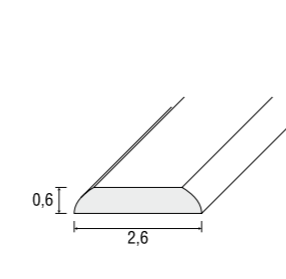
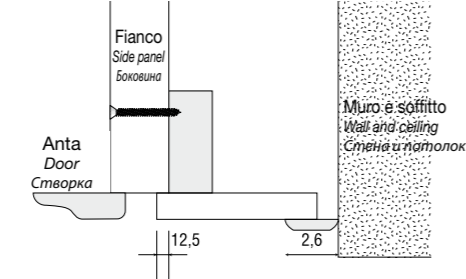
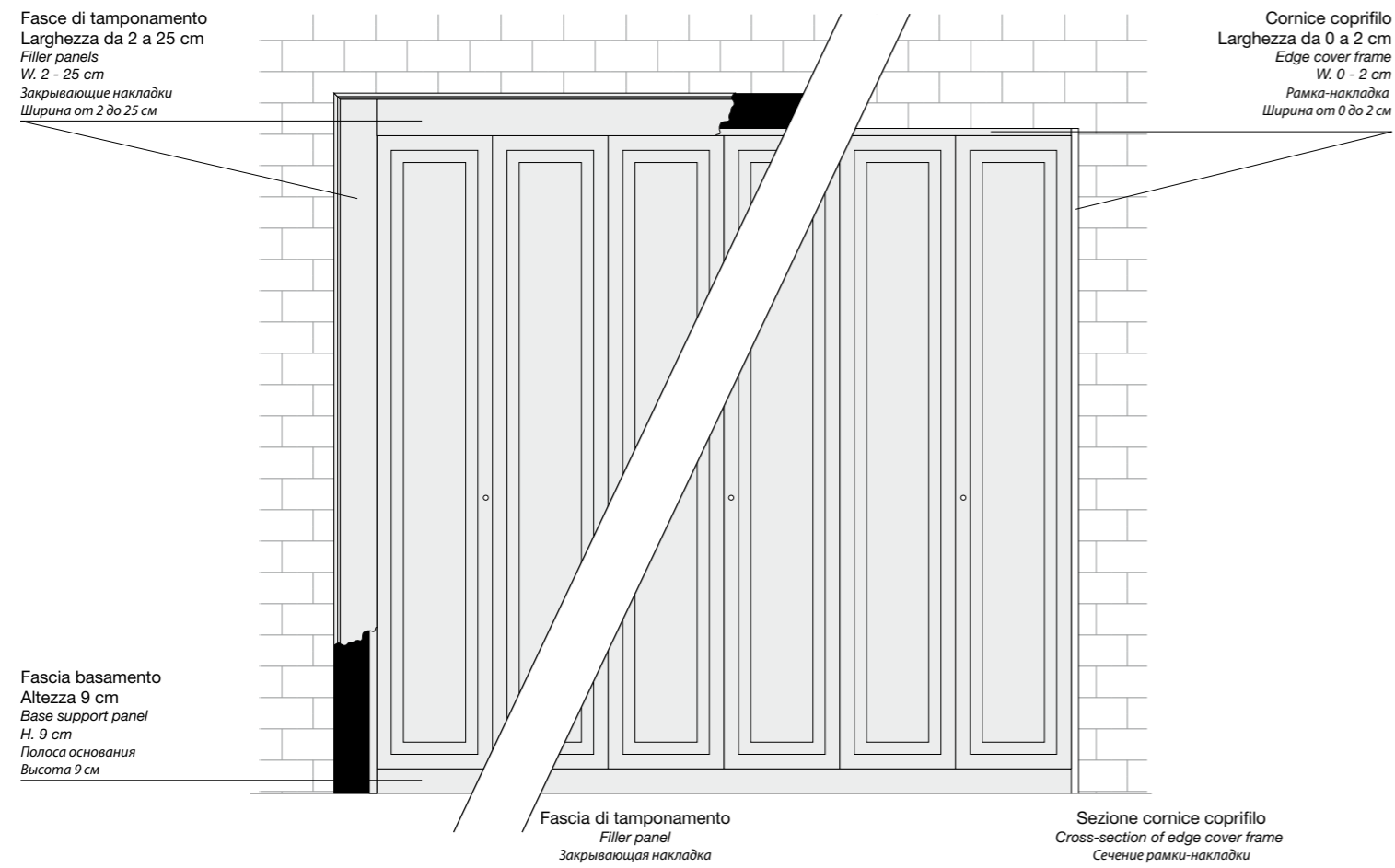

Le fasce di tamponamento sono costituite da un elemento in finitura disponibile nella larghezza variabile da 2 cm a 25 cm, che viene fissato al fianco o al coperchio dell'armadio. A quest'ultima viene aggiunta una seconda cornice-tta di larghezza 2,6 cm. La cornice coprifilo è costituita da un elemento in finitura disponibile nella larghezza di 2,6 cm, che viene fissato al fianco o al coperchio dell'armadio. Viene utilizzata quando lo spazio da tamponare tra muro e armadio è inferiore ai 2 cm di larghezza. I fianchi dell'armadio vengono forniti con lato esterno "grezzo" salvo diversa richiesta del cliente. La finitura esterna dei fianchi comporta maggiorazione di prezzo.

Filler panels comprise an element with a finish, available with W. 2 - 25 cm, which is fixed to the side panel or to the top cover of the wardrobe. Another frame is attached to this with W. 2.6 cm. The edge cover frame comprises an element with a finish, available with W. 2.6 cm, which is attached to the side panel or top cover of the wardrobe. It is used when the space to be filled between the wall and the wardrobe is less than 2 cm wide. The wardrobe side panels are supplied with an "unfinished" external side, unless otherwise requested by the customer. There is a surcharge for the external finish of the side panels.

Закрывающие наклейки представляют собой отделанный элемент, ширина которого составляет от 2 см до 25 см, который прикрепляется к боковине или верхней панели шкафа. К нему добавляется еще одна рамка шириной 2,6 см. Рамка-накладка представляет собой отделанный элемент шириной 2,6 см, который прикрепляется к боковине или верхней панели шкафа. Она используется в тех случаях, когда ширина закрываемого пространства между стеной и шкафом составляет менее 2 см. При отсутствии иных указаний заказчика, боковины шкафа поставляются с необработанной наружной стороной. За наружную отделку взимается наценка.

Esempio di tamponamento (Mod. FENICE)

Example of filler (FENICE wardrobes) • Пример закрывающих накладок (мод. FENICE)

FASCE DI TAMPONAMENTO "CLASSICO" • "CLASSICO" FILLER PANELS • ЗАКРЫВАЮЩИЕ НАКЛАДКИ "КЛАССИКА"

elemento • element • элемент

FASCE VERTICALI • VERTICAL PANELS • ВЕРТИКАЛЬНЫЕ НАКЛАДКИ	Moltiplicare la somma dei ml. per il valore Euro/ml. Multiply the amount of lin. m by euros/lin. metre Умножить сумму п.м на цену евро/п.м
Fascia di tamponamento (ml.) • Filler panel (lin. m) • Закрывающая наклейка (п.м)	(sommare le 2 fasce verticali) • (add the 2 vertical panels) • (сложить 2 вертикальные наклейки)
FASCE ORIZZONTALI • HORIZONTAL PANELS • ГОРИЗОНТАЛЬНЫЕ НАКЛАДКИ	Moltiplicare i ml. per il valore Euro/ml. • Multiply the amount of lin. m by euros/lin. metre • Умножить п.м на цену евро/п.м
Fascia di tamponamento • Filler panel • Закрывающие наклейки	(da usare solo nel caso di fessure inferiori ai 2 cm di larghezza) • (only to be used for gaps of less than 2 cm in width) • (используется только при наличии щелей шириной менее 2 см)
CORNICE COPRIFILO • EDGE COVER FRAME • РАМКА-НАКЛАДКА	Moltiplicare i ml. per il valore Euro/ml. • Multiply the amount of lin. m by euros/lin. metre • Умножить п.м на цену евро/п.м
Cornice coprifilo (ml.) • Edge cover frame (lin. m) • Рамка-накладка (п.м)	

Attenzione: Si realizzano soluzioni a misura su richiesta del cliente, nei limiti strutturali dei semilavorati di serie.

Important: Custom-sized solutions are available on request, according to the structural limits of standard semi-finished products.

Внимание: Выполняются решения на заказ по требованию заказчика, в соответствии с ограничениями, вызванными серийными полуфабрикатами.

I PROTAGONISTI E PODESTÀ	
I LACCATI LACQUERS ЛАКИРОВКА	ANTICATI PENNELLATI ANTIQUE-LOOK / BRUSH-STROKE EFFECT СОСТАРЕННАЯ И ОКРАСКА КИСТЬЮ
FVL 65	FVP 85
FTL 65	FTP 85
CFL 30	CFP 35

FASCE DI TAMPONAMENTO "PORTALE"

"PORTALE" FILLER PANELS

ФИКСИРОВАННЫЕ ЗАКРЫВАЮЩИЕ НАКЛАДКИ "ПОРТАЛА"

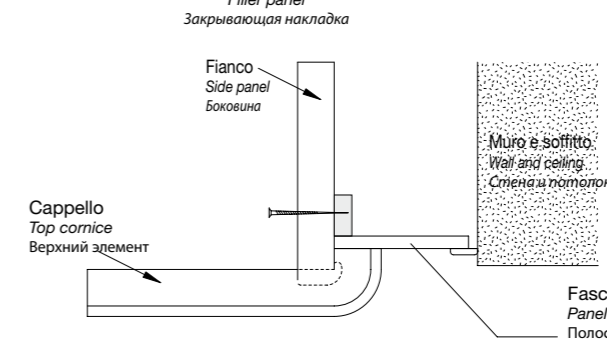
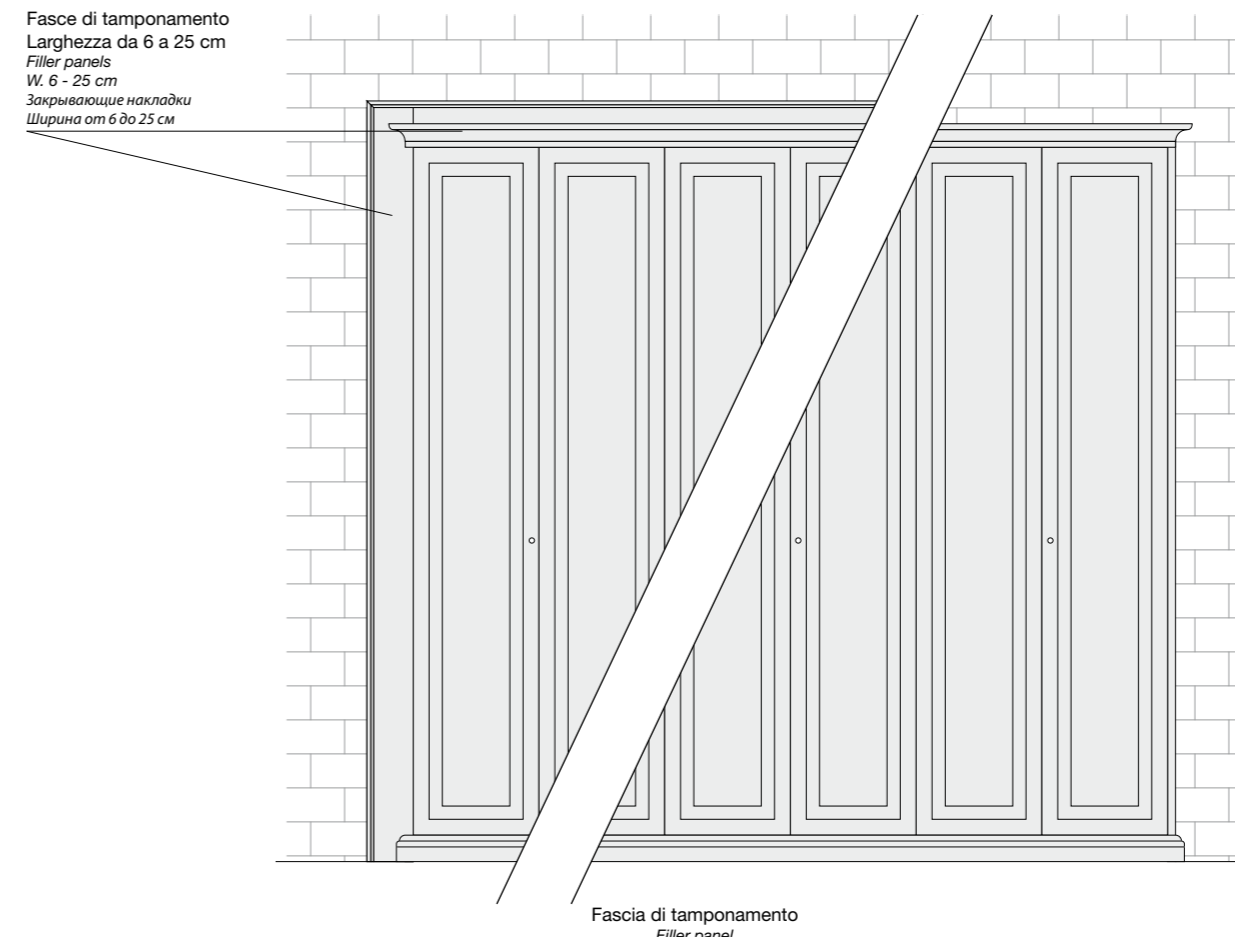

Le cornici del cappello e dello zoccolo vengono tagliate dopo la curvatura dell'angolo e le fasce di tamponamento vengono applicate ai fianchi dell'armadio a mezzo di viti inserite dall'interno. L'armadio si presenta dentro la nicchia come un "portale" (vedere riferimento fotografico a lato).

Le fasce di tamponamento sono costituite da un elemento in finitura disponibile nella larghezza variabile da 6 cm a 25 cm, fissato al fianco o al coperchio dell'armadio, e da una cornicetta di larghezza 2,6 cm per rifinitura del bordo. I fianchi dell'armadio vengono forniti come le ante dell'armadio.

The frames of the top cornice and plinth are cut after the corner curve and the filler panels are attached to the side panels of the wardrobe with screws from the inside. The wardrobe is positioned in a niche just like a "framing element" (see photo to the side). The filler panels comprise an element with a finish and are available with W. 6 cm - 25 cm, attached to the side panel or the top cover of the wardrobe, and to a frame with W. 2.6 cm as a perimeter trim. The wardrobe side panels are supplied with the wardrobe doors.

Рамки верхнего элемента и плинтуса срезаются после закругления угла, и закрывающие наклейки крепятся к боковинам шкафа установленными изнутри винтами. Шкаф в нише выглядит как "портал" (смотрите фотографию сбоку). Закрывающие наклейки состоят из отделанного элемента, ширина которого составляет от 6 см до 25 см, который прикрепляется к верхней панели шкафа, и из рамки шириной 2,6 см для отделки кромки. Боковины шкафа поставляются с той же отделкой, что и у створок шкафа.

Esempio di tamponamento

Example of filler • Пример закрывающих накладок

FASCE DI TAMPONAMENTO "PORTALE" • "PORTALE" FILLER PANELS • ФИКСИРОВАННЫЕ ЗАКРЫВАЮЩИЕ НАКЛАДКИ "ПОРТАЛА"

elemento • element • элемент

FASCE VERTICALI ED ORIZZONTALI VERTICAL AND HORIZONTAL PANELS • ВЕРТИКАЛЬНЫЕ И ГОРИЗОНТАЛЬНЫЕ НАКЛАДКИ	Moltiplicare i ml. per il valore Euro/ml. • Multiply the amount of lin. m by euros/lin. metre • Умножить п.м на цену евро/п.м
Fascia di tamponamento (ml.) • Filler panel (lin. m) • Закрывающая наклейка (п.м)	(sommare le 2 fasce verticali ed 1 fascia orizzontale) • (add the 2 vertical panels to the 1 horizontal panel) • (сложить 2 вертикальные наклейки и 1 горизонтальную)

Attenzione: Si realizzano soluzioni a misura su richiesta del cliente, nei limiti strutturali dei semilavorati di serie.

Important: Custom-sized solutions are available on request, according to the structural limits of standard semi-finished products.













Внимание: Выполняются решения на заказ по требованию заказчика, в соответствии с ограничениями, вызванными серийными полуфабрикатами.

I PROTAGONISTI E PODESTÀ	
I LACCATI LACQUERS ЛАКИРОВКА	ANTICATI PENNELLATI ANTIQUE-LOOK / BRUSH-STROKE EFFECT СОСТАРЕННАЯ И ОКРАСКА КИСТЬЮ
FVPL 65	FVPP 85

ACCESSORI

ACCESSORIES

ПРИНАДЛЕЖНОСТИ









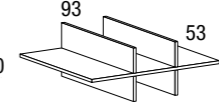

	FINITURA FINISH ДЛИНА	CODICE CODE КОД	PREZZO PRICE ЦЕНА		FINITURA FINISH ДЛИНА	CODICE CODE КОД	PREZZO PRICE ЦЕНА
<p>Cassettiera 3 cassetti legno L. 45,8 Drawer rack w/3 wood drawers W. 45,8 Тумба с 3 деревянными ящиками Д. 45,8 L. 45,8 H. 47 P. 52</p>  <p>0,12 kg 19,5</p>	Noce Walnut Орех	D3PL	180	<p>Cassettiera 3/c legno, c/cornici, c/guide Quadro L. 45,8 Drawer pack w/3 wood drawers, frames and Quadro runners W. 45,8 Тумба с 3 деревянными ящиками, с рамками, с направляющими Quadro Д. 45,8 L. 45,8 H. 58,4 P. 56,8</p> <p>Solo per cabina armadio For walk-in-closets only Только для шкафов-кабин.</p>  <p>0,16 kg 26</p>	Laccato Lacquered Лакировка	H3PL	590
	Laccato Lacquered Лакировка	D3PLL	325		Laccato Lacquered Лакировка	H3PP	650
	Anticato/Pennellato Antique-look/Brush-stroke effect Состаренная/Окрашена кистью	D3PLP	385		Anticato/Pennellato Antique-look/Brush-stroke effect Состаренная/Окрашена кистью		
<p>Cassettiera 6 cassetti legno L. 45,8 Drawer rack w/6 wood drawers W. 45,8 Тумба с 6 деревянными ящиками Д. 45,8 L. 45,8 H. 90,5 P. 52</p>  <p>0,24 kg 39</p>	Noce Walnut Орех	D6PL	355	<p>Cassettiera 5/c legno, c/cornici, c/guide Quadro L. 45,8 Drawer pack w/5 wood drawers, frames and Quadro runners W. 45,8 Тумба с 5 деревянными ящиками, с рамками, с направляющими Quadro Д. 45,8 L. 45,8 H. 95 P. 56,8</p> <p>Solo per cabina armadio For walk-in-closets only Только для шкафов-кабин.</p>  <p>0,26 kg 45</p>	Laccato Lacquered Лакировка	H5PL	1.065
	Laccato Lacquered Лакировка	D6PLL	585		Laccato Lacquered Лакировка	H5PP	1.155
	Anticato/Pennellato Antique-look/Brush-stroke effect Состаренная/Окрашена кистью	D6PLP	680		Anticato/Pennellato Antique-look/Brush-stroke effect Состаренная/Окрашена кистью		
<p>Cassettiera 3 cassetti legno L. 60 Drawer rack w/3 wood drawers W. 60 Тумба с 3 деревянными ящиками Д. 60 L. 60 H. 47 P. 52</p>  <p>0,16 kg 28</p>	Noce Walnut Орех	D3ML	220	<p>Cassettiera 3/c legno, c/cornici, c/guide Quadro L. 60 Drawer pack w/3 wood drawers, frames and Quadro runners W. 60 Тумба с 3 деревянными ящиками, с рамками, с направляющими Quadro Д. 60 L. 60 H. 58,4 P. 56,8</p> <p>Solo per cabina armadio For walk-in-closets only Только для шкафов-кабин.</p>  <p>0,22 kg 38</p>	Laccato Lacquered Лакировка	H3ML	635
	Laccato Lacquered Лакировка	D3MLL	370		Laccato Lacquered Лакировка	H3MP	695
	Anticato/Pennellato Antique-look/Brush-stroke effect Состаренная/Окрашена кистью	D3MLP	430		Anticato/Pennellato Antique-look/Brush-stroke effect Состаренная/Окрашена кистью		
<p>Cassettiera 6 cassetti legno L. 60 Drawer rack w/6 wood drawers W. 60 Тумба с 6 деревянными ящиками Д. 60 L. 60 H. 90,5 P. 52</p>  <p>0,31 kg 55</p>	Noce Walnut Орех	D6ML	440	<p>Cassettiera 5/c legno, c/cornici, c/guide Quadro L. 60 Drawer pack w/5 wood drawers, frames and Quadro runners W. 60 Тумба с 5 деревянными ящиками, с рамками, с направляющими Quadro Д. 60 L. 60 H. 95 P. 56,8</p> <p>Solo per cabina armadio For walk-in-closets only Только для шкафов-кабин.</p>  <p>0,36 kg 63</p>	Laccato Lacquered Лакировка	H5ML	1.150
	Laccato Lacquered Лакировка	D6MLL	675		Laccato Lacquered Лакировка	H5MP	1.245
	Anticato/Pennellato Antique-look/Brush-stroke effect Состаренная/Окрашена кистью	D6MLP	765		Anticato/Pennellato Antique-look/Brush-stroke effect Состаренная/Окрашена кистью		
<p>Cassettiera 3 cassetti legno L. 93 Drawer rack w/3 wood drawers W. 93 Тумба с 3 деревянными ящиками Д. 93 L. 93 H. 47 P. 52</p>  <p>0,26 kg 30</p>	Noce Walnut Орех	D3GL	250	<p>Cassettiera 3/c legno, c/cornici, c/guide Quadro L. 93 Drawer pack w/3 wood drawers, frames and Quadro runners W. 93 Тумба с 3 деревянными ящиками, с рамками, с направляющими Quadro Д. 93 L. 93 H. 58,4 P. 56,8</p> <p>Solo per cabina armadio For walk-in-closets only Только для шкафов-кабин.</p>  <p>0,33 kg 41</p>	Laccato Lacquered Лакировка	H3GL	685
	Laccato Lacquered Лакировка	D3GLL	400		Laccato Lacquered Лакировка	H3GP	745
	Anticato/Pennellato Antique-look/Brush-stroke effect Состаренная/Окрашена кистью	D3GLP	460		Anticato/Pennellato Antique-look/Brush-stroke effect Состаренная/Окрашена кистью		
<p>Cassettiera 6 cassetti legno L. 93 Drawer rack w/6 wood drawers W. 93 Тумба с 6 деревянными ящиками Д. 93 L. 93 H. 90,5 P. 52</p>  <p>0,52 kg 60</p>	Noce Walnut Орех	D6GL	595	<p>Cassettiera 5/c legno, c/cornici, c/guide Quadro L. 93 Drawer pack w/5 wood drawers, frames and Quadro runners W. 93 Тумба с 5 деревянными ящиками, с рамками, с направляющими Quadro Д. 93 L. 93 H. 95 P. 56,8</p> <p>Solo per cabina armadio For walk-in-closets only Только для шкафов-кабин.</p>  <p>0,54 kg 69</p>	Laccato Lacquered Лакировка	H5GL	1.240
	Laccato Lacquered Лакировка	D6GLL	730		Laccato Lacquered Лакировка	H5GP	1.335
	Anticato/Pennellato Antique-look/Brush-stroke effect Состаренная/Окрашена кистью	D6GLP	820		Anticato/Pennellato Antique-look/Brush-stroke effect Состаренная/Окрашена кистью		

26 * Le cassettiere sono composte da moduli di 3 cassetti tra loro sovrapponibili. * Drawer racks comprise units w/3 drawers that can be stacked. * Тумбы с ящиками состоят из модулей из 3 ящиков, накладываемых друг на друга. Sono disponibili pomoli in finiture pregiate • Knobs are available with prestigious finishes • Имеются ручки с ценной отделкой

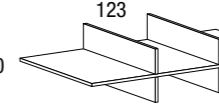
ACCESSORI

ACCESSORIES

ПРИНАДЛЕЖНОСТИ





	FINITURA FINISH ДЛИНА	CODICE CODE КОД	PREZZO PRICE ЦЕНА		FINITURA FINISH ДЛИНА	CODICE CODE КОД	PREZZO PRICE ЦЕНА
<p>Ripiano L. 45,8 Shelf W. 45,8 Полка Д. 45,8 L. 45,8 H. 3,5 P. 52</p>  <p>0,012 kg 3</p>	Noce Walnut Орех	6RBPP01	50	<p>Divisorio vano interno verticale Vertical partition for interior compartment Вертикальная перегородка внутреннего отсека L. 3 H. 119 P. 53</p>  <p>0,035 kg 5</p>	Noce Walnut Орех	TTD	155
	Laccato Lacquered Лакировка	6RBPP01L	110		Laccato Lacquered Лакировка	TTDL	220
	Anticato/Pennellato Antique-look/Brush-stroke effect Состаренная/Окрашена кистью	6RBPP01P	140		Anticato/Pennellato Antique-look/Brush-stroke effect Состаренная/Окрашена кистью	TTDP	245
<p>Ripiano L. 60 Shelf W. 60 Полка Д. 60 L. 60 H. 3,5 P. 52</p>  <p>0,015 kg 3,5</p>	Noce Walnut Орех	6RBPPM1	55	<p>Elemento a scomparti portamagioni Pullover rack Элемент с отсеками для свитеров</p>  <p>0,025 kg 8</p>	Noce Walnut Орех	T229	190
	Laccato Lacquered Лакировка	6RBPPM1L	120		Laccato Lacquered Лакировка	T229L	270
	Anticato/Pennellato Antique-look/Brush-stroke effect Состаренная/Окрашена кистью	6RBPPM1P	145		Anticato/Pennellato Antique-look/Brush-stroke effect Состаренная/Окрашена кистью	T229P	340
<p>Ripiano L. 93 Shelf W. 93 Полка Д. 93 L. 93 H. 3,5 P. 52</p>  <p>0,017 kg 4</p>	Noce Walnut Орех	6RBPP02	55	<p>Elemento a scomparti portamagioni Pullover rack Элемент с отсеками для свитеров</p>  <p>0,030 kg 12</p>	Noce Walnut Орех	T230	205
	Laccato Lacquered Лакировка	6RBPP02L	120		Laccato Lacquered Лакировка	T230L	285
	Anticato/Pennellato Antique-look/Brush-stroke effect Состаренная/Окрашена кистью	6RBPP02P	145		Anticato/Pennellato Antique-look/Brush-stroke effect Состаренная/Окрашена кистью	T230P	355
<p>Ripiano L. 123 Shelf W. 123 Полка Д. 123 L. 123 H. 3,5 P. 52</p>  <p>0,040 kg 5</p>	Noce Walnut Орех	6RBPP03	75	<p>Portacamicie estraibile c/guide Quadro Pullout shirt rack w/Quadro runners Выдвижная полка для рубашек с квадратными направляющими L. 93 H. 5 P. 47</p>  <p>0,05 kg 5</p>	Noce Walnut Орех	C227	195
	Laccato Lacquered Лакировка	6RBPP03L	140		Laccato Lacquered Лакировка	C227L	260
	Anticato/Pennellato Antique-look/Brush-stroke effect Состаренная/Окрашена кистью	6RBPP03P	170		Anticato/Pennellato Antique-look/Brush-stroke effect Состаренная/Окрашена кистью	C227P	295
<p>Ripiano per angolo L. 110,1 x 110,9 Shelf for corner W. 110,1 x 110,9 Полка для углового элемента Д. 110,1 x 110,9 L. 110,1 x 110,9 H. 3,5 P. 109,5</p>  <p>0,043 kg 7</p>	Noce Walnut Орех	6RBPPGW	135	<p>Portacravatte con 12 posti estraibile c/guide Quadro Tie rack with 12 pullout spaces w/Quadro runners Выдвижная полка для галстуков с 12 ячейками и квадратными направляющими L. 93 H. 5 P. 47</p>  <p>0,05 kg 7</p>	Noce Walnut Орех	C228	265
	Laccato Lacquered Лакировка	6RBPPGWL	195		Laccato Lacquered Лакировка	C228L	345
	Anticato/Pennellato Antique-look/Brush-stroke effect Состаренная/Окрашена кистью	6RBPPGWP	235		Anticato/Pennellato Antique-look/Brush-stroke effect Состаренная/Окрашена кистью	C228P	425
<p>Ripiano per terminale L. 43,1 Shelf for end unit W. 43,1 Полка для торцевого элемента Д. 43,1 L. 43,1 H. 3,5 P. 49</p>  <p>0,013 kg 4</p>	Noce Walnut Орех	6RBPP0T	65	<p>Portapantaloni estraibile c/guide Quadro Pullout trouser rack w/Quadro runners Выдвижная вешалка для брюк с квадратными направляющими L. 93 H. 5 P. 47</p>  <p>0,05 kg 7</p>	Noce Walnut Орех	C229	210
	Laccato Lacquered Лакировка	6RBPP0TL	130		Laccato Lacquered Лакировка	C229L	275
	Anticato/Pennellato Antique-look/Brush-stroke effect Состаренная/Окрашена кистью	6RBPP0TP	155		Anticato/Pennellato Antique-look/Brush-stroke effect Состаренная/Окрашена кистью	C229P	310

27

ACCESSORI

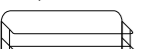
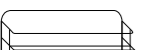
ACCESSORIES

ПРИНАДЛЕЖНОСТИ

	FINITURA FINISH ДЛИНА	CODICE CODE КОД	PREZZO PRICE ЦЕНА		CODICE CODE КОД	PREZZO PRICE ЦЕНА
<p>Portascarpe estraibile c/guide Quadro Pullout shoe rack w/Quadro runners Выдвижной держатель для обуви с квадратными направляющими L. 93 H. 5 P. 47</p>  <p>0,10 kg 7</p>	Noce Walnut Орех	C230	295	Specchio interno da fissare all'anta Interior mirror to attach to door Внутреннее зеркало, крепится к створке	ZSI	55
	Laccato Lacquered Лакировка	C230L	355		L. 32 H. 132 Sp. 0,3	
	Anticato/Pennellato Antique-look/Brush-stroke effect Состаренная/Окраска кистью	C230P	425			
<p>Portascarpe fisso da fissare al fianco armadio Fixed shoe rack to attach to wardrobe side Фиксированная подставка для обуви, крепится к боковине шкафа</p>  <p>0,135 kg 10</p>		E228 L. 48 H. 82 P. 21	130	Set 3 fiocchi bianchi per chiavi armadio Set of 3 white bows for wardrobe keys Набор из 3 белых кисточек для ключей	C280	20
<p>Portascarpe estraibile da fissare al fianco armadio Pullout shoe rack to attach to wardrobe side Выдвижная подставка для обуви, крепится к боковине шкафа</p>  <p>0,135 kg 15</p>		E227 L. 48 H. 82 P. 27	250	Luci LED con sensore per TOP LED lights with sensor for TOP Светодиодное освещение с датчиком для ВЕРХНЕЙ ПАНЕЛИ	LED1	190
				L. 43,1 / W. 45,8 / L. 60 W. 43,1 / W. 45,8 / W. 60 Д. 43,1 / Д. 45,8 / Д. 60	LED2	210
<p>Cestello metallico estraibile Pullout metal basket Выдвижная металлическая корзина</p>  <p>0,05 kg 5</p>		C111 L. 43,2 H. 13	120	Luci LED con sensore per TOP e RIPIANO LED lights with sensor for TOP and SHELF Светодиодное освещение с датчиком для ВЕРХНЕЙ ПАНЕЛИ и полки	LED3	250
				L. 93 W. 93 Д. 93	LED4	330
<p>Cestello metallico estraibile Pullout metal basket Выдвижная металлическая корзина</p>  <p>0,05 kg 7</p>		C121 L. 90,2 H. 13	150		LED5	390
				L. 110,1 Modulo angolo / L. 123 W. 110,1 Corner unit / W. 123 Д. 110,1 Угловой модуль / Д. 123	LED6	440
<p>Servetto portabili Pullout hanger-bar Подъемный механизм для одежды</p>  <p>0,010 kg 5</p>		E210 L. 90,2	170			
				L. 110,1 Modulo angolo / L. 123 W. 110,1 Corner unit / W. 123 Д. 110,1 Угловой модуль / Д. 123		

MOBILE ISOLA

ISLAND DRESSER

ОТДЕЛЬНОСТОЯЩИЙ КОМОД

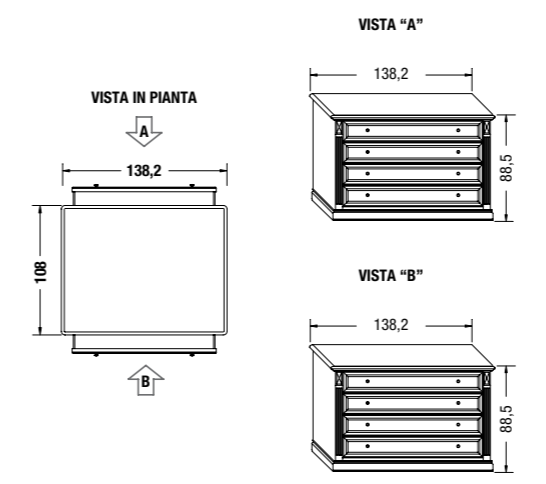
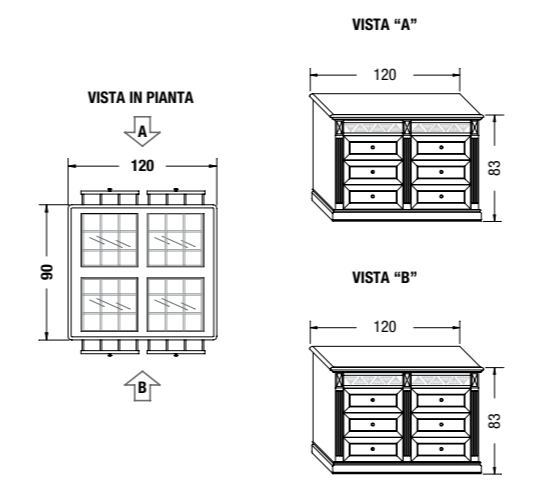
	DESCRIZIONE DESCRIPTION ОПИСАНИЕ	FINITURA FINISH ДЛИНА	CODICE CODE КОД	PREZZO PRICE ЦЕНА
	Mobile Isola con 8 cassetti Island dresser w/8 drawers Комод Isola с 8 ящиками	Laccato Lacquered Лакировка	Q31L	5.460
		Anticato/Pennellato Antique-look/Brush-stroke effect Состаренная/Окраска кистью	Q31P	6.260
	Mobile Isola con 16 cassetti in legno e top in vetro Island dresser w/16 drawers in wood and glass top Комод Isola с 16 ящиками из дерева и столешницей из стекла	Laccato Lacquered Лакировка	Q32L	7.260
		Anticato/Pennellato Antique-look/Brush-stroke effect Состаренная/Окраска кистью	Q32P	7.780
	Maggiorazione per pomolo nichel / madreperla Surcharge for nickel / mother-of-pearl knob Наценка за никелированную/перламутровую ручку	Cad. Each Кажд.	PMP	30

BASE: In pannello nobilitato in particelle di legno in classe E1 da 18 mm.

FIANCO E PIANO: In pannello tamburato con telaio in MDF, riempito con alveolare in cartone, e copertine in MDF, con spessore finale di 80 mm il fianco e 40 mm il piano. Colonnina del fianco in MDF pantografato sp. 8 mm fregio in pasta di legno.

FINITURA INTERNO: In melamina bianca. **FINITURA ESTERNO:** Verniciato con laccato poliuretano su fondo in poliestere, patinature eseguite manualmente con prodotti sintetici e all'acqua con fissaggio finale a mezzo di vernice acrilica.

CASSETTI: Sponde del cassetto in massello di faggio con spessore 12 mm, con guide metalliche del tipo quadro con ammortizzatore, bordo faggio a vista, retro del cassetto in MDF da 12 mm con finitura e bordo in melamina tinta faggio. Fondo del cassetto in compensato di betulla con spessore da 40 mm.

FRONTALE del cassetto: In MDF spessore 22 mm, le finiture dell'interno e dell'esterno sono realizzate con verniciatura di laccato poliuretano su fondo in poliestere, la patinatura e la decorazione vengono eseguite manualmente con prodotti sintetici ed all'acqua, il fissaggio finale viene realizzato a mezzo di vernice acrilica.

POMOLO: In zama disponibile in finitura dorata, ottone brunito ed argento antico. Sono disponibili altri pomoli e maniglie in finiture pregiate.

BASE UNIT: 18mm thick melamine-faced Class E1 wood particleboard panel.

SIDE PANEL AND TOP: honeycomb-core panel with MDF frame, filled with honeycomb cardboard, with MDF covers, final thickness of side panel: 80mm, and top: 40mm. Pantographed side panel column in MDF, 8mm thick, wood detail.

INTERNAL FINISH: white melamine. **EXTERNAL FINISH:** polyurethane varnish on a polyester base. The patinated finish is performed by hand using synthetic and water-based products. Sealer in acrylic varnish.

DRAWERS: Drawer sides in solid beech, 12mm thick, with Quadro metal runners and shock-absorber device, visible beech edge, rear of drawer in MDF, 12mm thick, with finish and edge in beech coloured melamine. Drawer bottom in birch plywood, 40mm thick.

DRAWER FRONT: In 22mm MDF, internal and external finishes in polyurethane varnish on a polyester base. The patinated finish and decoration are performed by hand using synthetic and water-based products. Sealer in acrylic varnish.

KNOB: In zamak, available with gilt, burnished brass or antique-look silver finish. Other knobs and handles are available with prestigious finishes.

OSNOVANIJE: Из облицованной ДСП класса E1 толщ. 18 мм.

БОКОВИНА И СТОЛЕШНИЦА: Из пустотелой панели с рамой из ДВП, заполненной картонными сотами, с накладными панелями из ДВП, конечная толщина 80 мм для боковины и 40 мм для столешницы. Пилястр боковины из ДВП с обработкой на пантографе толщ. 8 мм, фриз из древесной пасты.

ОТДЕЛКА ВНУТРЕННЕЙ ПОЛОСТИ: Из белого меламин. **НАРУЖНАЯ ОТДЕЛКА:** Окраска полиуретановым лаком по полиэфирному грунту, патины нанесены вручную синтетическими продуктами и на водной основе с конечным фиксацией акриловым лаком

ЯЩИКИ: Боковины ящика выполнены из массива бука толщиной 12 мм с металлическими направляющими квадратного типа с амортизаторами, видимая кромка из бука, задняя часть ящика выполнена из ДВП 12 мм с отделкой и кромкой из меламин "под бук". Днище ящика выполнено из березовой фанеры толщиной 40 мм.

ЛИЦЕВАЯ ПАНЕЛЬ ЯЩИКА: Из ДВП толщиной 22 мм, отделка внутри и снаружи выполнена из полиуретановой лакировки на полиэфирном грунте, патинирование и декор выполняются вручную, синтетическими продуктами и на водной основе, конечный фиксация выполняется акриловым лаком.

РУЧКА: Из цамы со следующими отделками: позолота, вороненая латунь и старинное серебро. Имеются другие ручки и ручки с ценными отделками.

COMPOSIZIONI

ARRANGEMENTS

КОМПОЗИЦИИ

COMPOSIZIONE
ARRANGEMENT
КОМПОЗИЦИЯ

1

PLUS
White
Walk-in closet



L. 287,7 x 547,2 x 287,7 • P. 69,1 • H. 273,5

Finitura esterno ed interno: LACCATO 00 BIANCO E FOGLIA ARGENTO
Top PLUS, con fregio ROME, colonna sp. 11, maniglie argento

External and internal finish: WHITE 00 LACQUER AND SILVER LEAF
PLUS top cornice, with ROME detail, column Th. 11, silver handles

Наружная и внутренняя отделка: БЕЛАЯ ЛАКИРОВКА 00 И СУСАЛЬНОЕ СЕРЕБРО
Верхний элемент PLUS с фризом ROME, плиятр толщ. 11, ручки цвета старинного серебра

PREZZO LISTINO CABINA € 19.455
LIST PRICE FOR WALK-IN CLOSETS • ЦЕНА ПО ПРАЙС-ЛИСТУ ШКАФОВ-КАБИН

PREZZO LISTINO ACCESSORI INTERNI € 7.505
LIST PRICE FOR INTERNAL ACCESSORIES • ЦЕНА ПО ПРАЙС-ЛИСТУ ВНУТРЕННИХ АКСЕССУАРОВ

PREZZO LISTINO MOBILE ISOLA € 7.260
LIST PRICE FOR ISLAND DRESSER • ЦЕНА ПО ПРАЙС-ЛИСТУ ОТДЕЛЬНОСТОЯЩЕГО КОМОДА

QT.	CODICE	DESCRIZIONE	PREZZO LISTINO	TOT. PREZZO LISTINO	KG.	KG.	MC.	MC.
QTY./КОП.	CODE / КОД	DESCRIPTION / ОПИСАНИЕ	LIST PRICE / ЦЕНА ПО ПРАЙС-ЛИСТУ	TOT. LIST PRICE / ИТОГО ЦЕНА ПО ПРАЙС-ЛИСТУ	KG. / КГ.	KG. / КГ.	MC. / КУБ.М.	MC. / КУБ.М.
2	D5D/SC	MODULO TERMINALE DX/SX L. 43,1 H. 273,5	€ 675	€ 1.350	32	64	0,170	0,340
5	D52C	MODULO L. 93 H. 273,5	€ 645	€ 3.225	42	210	0,270	1,350
2	D5AC	MODULO ANGOLO L. 111,7 / 112,5 H. 273,5	€ 1.335	€ 2.670	76	152	0,400	0,800
2	6GBDD5T	FIANCO DX/SX TERMINALE SP. 11 H. 273,5	€ 930	€ 1.860	15	30	0,190	0,380
8	6EBDD50	DIVISIONE SP. 11 H. 273,5	€ 850	€ 6.800	23	184	0,240	1,920
		TOTALE STRUTTURA		€ 15.905		640		4,790
		MAGGIORAZIONE PER INTERNO LACCATO						
2	LACCATO	MODULO TERMINALE	€ 310	€ 620				
5	LACCATO	MODULO L. 93	€ 210	€ 1.050				
2	LACCATO	MODULO ANGOLO L. 111,7 / 112,5	€ 255	€ 510				
2	LACCATO	FIANCO	€ 85	€ 170				
8	LACCATO	DIVISIONE	€ 150	€ 1.200				
		TOTALE MAGGIORAZIONE		€ 3.550				
		TOTALE STRUTTURA LACCATA		€ 19.455		640		4,790
		ACCESSORI						
2	H5GL	CASSETTIERA 5/ CASS.C/CORNICI L. 93	€ 1.240	€ 2.480	69	138	0,540	1,080
1	H3GL	CASSETTIERA 3/ CASS.C/CORNICI L. 93	€ 685	€ 685	41	41	0,330	0,330
1	T229L	ELEMENTO PORTAMAGLIONI L. 93	€ 270	€ 270	8	8	0,025	0,025
1	C229L	P.PANTALONI ESTRAIBILE 93	€ 275	€ 275	7	7	0,050	0,050
2	C227L	P.CAMICIE ESTRAIBILE L. 93	€ 260	€ 520	5	10	0,050	0,100
1	C228L	P.CRAVATTE ESTRAIBILE L. 93	€ 345	€ 345	7	7	0,050	0,050
2	E210	SERVETTO PORTABITI	€ 170	€ 340	5	10	0,010	0,020
1	TTDL	DIVISORIO VANO H. 119	€ 220	€ 220	5	5	0,035	0,035
4	6RBPP01L	RIPIANO L. 45,8	€ 110	€ 440	3	12	0,012	0,048
2	LED1	LED PER TOP MODULO TERMINALE	€ 190	€ 380	5	10	0,035	0,070
5	LED2	LED PER TOP MODULO L. 93	€ 210	€ 1.050	5	25	0,035	0,175
2	LED3	LED PER TOP MODULO ANGOLO L. 111,7 / 112,5	€ 250	€ 500	5	10	0,035	0,070
		TOTALE ACCESSORI		€ 7.505		283		2,053
1	Q32	ISOLA C/16 CASS. E TOP VETRO	€ 7.260	€ 7.260		150		1,200
		TOT. COMPOSIZIONE / TOT. ARRANGEMENT / ИТОГО КОМПОЗИЦИЯ		€ 34.220		1.073		8,043

COMPOSIZIONI

ARRANGEMENTS

КОМПОЗИЦИИ

COMPOSIZIONE
ARRANGEMENT
КОМПОЗИЦИЯ

2

VIP
Pink
Walk-in closet



L. 336,8 x 287,7 • P. 69,1 • H. 273,5

Finitura esterno ed interno: ANTICATO 08 ROSA E FOGLIA ARGENTO
Top VIP, colonna sp. 11, maniglie oro

External and internal finish: ANTIQUE-LOOK PINK 08 AND SILVER LEAF
VIP top cornice, column Th. 11, gold handles

Наружная и внутренняя отделка: РОЗОВАЯ СОСТАРЕННАЯ 08 И СУСАЛЬНОЕ СЕРЕБРО
Верхний элемент VIP, плиятр толщ. 11, ручки золотого цвета

PREZZO LISTINO CABINA € 11.955
LIST PRICE FOR WALK-IN CLOSETS • ЦЕНА ПО ПРАЙС-ЛИСТУ ШКАФОВ-КАБИН

PREZZO LISTINO ACCESSORI INTERNI € 4.655
LIST PRICE FOR INTERNAL ACCESSORIES • ЦЕНА ПО ПРАЙС-ЛИСТУ ВНУТРЕННИХ АКСЕССУАРОВ

QT.	CODICE	DESCRIZIONE	PREZZO LISTINO	TOT. PREZZO LISTINO	KG.	KG.	MC.	MC.
QTY./КОП.	CODE / КОД	DESCRIPTION / ОПИСАНИЕ	LIST PRICE / ЦЕНА ПО ПРАЙС-ЛИСТУ	TOT. LIST PRICE / ИТОГО ЦЕНА ПО ПРАЙС-ЛИСТУ	KG. / КГ.	KG. / КГ.	MC. / КУБ.М.	MC. / КУБ.М.
1	D5D/SC	MODULO TERMINALE DX/SX L. 45,8 H. 273,5	€ 630	€ 630	32	32	0,170	0,170
3	D52C	MODULO L. 93 H. 273,5	€ 580	€ 1.740	42	126	0,270	0,810
1	D5AC	MODULO ANGOLO L. 111,7 H. 273,5	€ 1.290	€ 1.290	76	76	0,400	0,400
1	6GBDD5T	FIANCO DX/SX TERMINALE SP. 11 H. 273,5	€ 970	€ 970	15	15	0,190	0,190
1	6GBDD5D	FIANCO DX/SX SP. 11 H. 273,5	€ 970	€ 970	23	23	0,240	0,240
4	6EBDD50	DIVISIONE SP. 11 H. 273,5	€ 910	€ 3.640	23	92	0,240	0,960
		TOTALE STRUTTURA		€ 9.240		364		2,770
		MAGGIORAZIONE PER INTERNO ANTICATO						
1	ANTICATO	MODULO TERMINALE	€ 420	€ 420				
3	ANTICATO	MODULO L. 93	€ 290	€ 870				
1	ANTICATO	MODULO ANGOLO L. 111,7 / 112,5	€ 345	€ 345				
2	ANTICATO	FIANCO	€ 120	€ 240				
4	ANTICATO	DIVISIONE	€ 210	€ 840				
		TOTALE MAGGIORAZIONE		€ 2.715				
		TOTALE STRUTTURA ANTICATA		€ 11.955		364		2,770
		ACCESSORI						
1	H5GP	CASSETTIERA 5/ C L. 93	€ 1.335	€ 1.335	69	69	0,540	0,540
3	C230P	P.SCARPE ESTRAIBILE L. 93	€ 425	€ 1.275	7	21	0,100	0,300
1	E210	SERVETTO PORTABITI	€ 170	€ 170	5	5	0,010	0,010
1	TTDP	DIVISORIO VANO H. 119	€ 245	€ 245	5	5	0,035	0,035
4	6RBPP01P	RIPIANO L. 45,8	€ 140	€ 560	3	12	0,012	0,048
1	LED1	LED PER TOP MODULO TERMINALE	€ 190	€ 190	5	5	0,035	0,035
3	LED2	LED PER TOP MODULO L. 93	€ 210	€ 630	5	15	0,035	0,105
1	LED3	LED PER TOP MODULO ANGOLO L. 111,7 / 112,5	€ 250	€ 250	5	5	0,035	0,035
		TOTALE ACCESSORI		€ 4.655		137		1,108
		TOT. COMPOSIZIONE / TOT. ARRANGEMENT / ИТОГО КОМПОЗИЦИЯ		€ 16.610		501		3,878

COMPOSIZIONI

ARRANGEMENTS

КОМПОЗИЦИИ

COMPOSIZIONE
ARRANGEMENT
КОМПОЗИЦИЯ

7

FENICE
Ivory
Wardrobe



L. 319,2 • P. 69,1 • H. 273,5

Armadio a 6 ante battenti • Anta Fenice • Decoro traverso: 40M • Filetti Due: 01
Finitura esterno: ANTICATO 00 BIANCO E FOGLIA ORO
Top VIP, colonna sp. 11, divisione sp. 3, chiavi oro

Wardrobe w/6 leaf doors • Fenice door • Crosspiece decoration: 40M • Due inserts: 01
External finish: ANTIQUE-LOOK WHITE 00 AND GOLD LEAF
VIP top cornice, column Th. 11, partition Th. 3, gold keys

Шкаф с 6 распашными створками • Створка Fenice • Декор поперечины: 40m – филенка due: 01
Наружная отделка: БЕЛАЯ СОСТАРЕННАЯ 00 И СУСАЛЬНОЕ ЗОЛОТО
Верхний элемент VIP, пилястр толщ. 11, делитель толщ. 3, ключи золотого цвета

PREZZO LISTINO (senza cassettera interna)

LIST PRICE (w/out internal drawer rack)

ЦЕНА ПО ПРАЙС-ЛИСТУ (без внутренней тумбы с ящиками)

€ 7.150

QT. QTY. / КОЛ.	CODICE CODE / КОД	DESCRIZIONE DESCRIPTION / ОПИСАНИЕ	PREZZO LISTINO LIST PRICE / ЦЕНА ПО ПРАЙС-ЛИСТУ	TOT. PREZZO LISTINO TOT. LIST PRICE / ИТОГО ЦЕНА ПО ПРАЙС-ЛИСТУ	KG. KG. / КГ.	KG. KG. / КГ.	MC. MC. / КУБ.М.	MC. MC. / КУБ.М.
1	DC56	ARM. 6/ANTE FENICE C/2 FIANCO SP. 11 H. 273,5	€ 6.210	€ 6.210	296	296	1,850	1,850
1	FO	FOGLIA ORO SU ZOCCOLO, CAPPELLO E COLONNE	€ 400	€ 400				
6	DT	DECORO SU TRAVERSO ANTA	€ 45	€ 270				
6	FD	FILETTI DUE SU ANTA	€ 45	€ 270				
TOT. COMPOSIZIONE / TOT. ARRANGEMENT / ИТОГО КОМПОЗИЦИЯ				€ 7.150		296	1,850	

COMPOSIZIONE
ARRANGEMENT
КОМПОЗИЦИЯ

8

DAVID
Green
Wardrobe



L. 415,2 • P. 69,1 • H. 273,5

Armadio a 8 ante battenti • Anta David
Finitura esterno: ANTICATO 05 VERDE E FOGLIA ORO
Top VIP, colonna sp. 11, divisione sp. 3, chiavi oro

Wardrobe w/8 leaf doors • David door
External finish: ANTIQUE-LOOK GREEN 05 AND GOLD LEAF
VIP top cornice, column Th. 11, partition Th. 3, gold keys

Шкаф с 8 распашными створками • Створка David
Наружная отделка: ЗЕЛЕНАЯ СОСТАРЕННАЯ 05 И СУСАЛЬНОЕ ЗОЛОТО
Верхний элемент VIP, пилястр толщ. 11, делитель толщ. 3, ключи золотого цвета

PREZZO LISTINO (senza cassettera interna)

LIST PRICE (w/out internal drawer rack)

ЦЕНА ПО ПРАЙС-ЛИСТУ (без внутренней тумбы с ящиками)

€ 7.955

QT. QTY. / КОЛ.	CODICE CODE / КОД	DESCRIZIONE DESCRIPTION / ОПИСАНИЕ	PREZZO LISTINO LIST PRICE / ЦЕНА ПО ПРАЙС-ЛИСТУ	TOT. PREZZO LISTINO TOT. LIST PRICE / ИТОГО ЦЕНА ПО ПРАЙС-ЛИСТУ	KG. KG. / КГ.	KG. KG. / КГ.	MC. MC. / КУБ.М.	MC. MC. / КУБ.М.
1	DC58	ARM. 8/ANTE DAVID C/2 FIANCO SP. 11 H. 273,5	€ 7.515	€ 7.515	343	343	2,34	2,34
1	FO	FOGLIA ORO SU ZOCCOLO, CAPPELLO E COLONNE	€ 440	€ 440				
TOT. COMPOSIZIONE / TOT. ARRANGEMENT / ИТОГО КОМПОЗИЦИЯ				€ 7.955		343	2,34	

FRATELLI CENEDESE

Mobilificio Fratelli Cenedese S.r.l. - Via S. M. Davanzo, 88 - 31030 San Bartolomeo di Breda di Piave (TV)
Tel. +39 0422 686100 - Fax +39 0422 686166 - info@cenedese.it - www.cenedese.it